

DSM LIGHTS

CAR LED LIGHTING



CAR ACCESSORIES

EXPLICATIONS

ERKLÄRUNGEN

Les prix indiqués sont des prix de vente indicatifs et s'entendent TVA incluse.

Alle angegebenen Preise sind unverbindliche Verkaufspreise und sind inklusive Mehrwertsteuer.



GARANTIE 2

Le fabricant offre une garantie limitée de 2 ans sur ce produit.

Der Hersteller gibt eine limitierte Garantie von 2 Jahren auf diese Produkte.



GARANTIE 3

Le fabricant offre une garantie limitée de 3 ans sur ce produit.

Der Hersteller gibt eine limitierte Garantie von 3 Jahren auf diese Produkte.



LED INSIDE

Cette ampoule contient une LED de marque CREE®, l'un des leaders du marché de l'éclairage LED.

Diese Lampen enthalten eine LED der Marke CREE®, einer der Leader auf dem Beleuchtungsmarkt.



OK CAN BUS

Ce produit est compatible avec le bus CAN et n'affichera ainsi pas d'erreur au tableau de bord lors de son utilisation (plus d'informations en page 31)

Dieses Produkt ist kompatibel mit dem CAN bus und aus diesem Grund wird keine Fehlermeldung auf dem Armaturenbrett während der Benutzung angezeigt (mehr Infos Seite 31).



E13 APPROVED

Ce produit est homologué pour une utilisation sur route ouverte si les conditions d'utilisation et de montage sont respectées.

Wenn die Gebrauchs- und Montage Konditionen respektiert sind, ist dieses Produkt im öffentlichen Strassenverkehr zugelassen.



Toutes les ampoules LED sont livrées dans un emballage blister.

Alle LED Lampen sind mit Blisterverpackung geliefert.

SOMMAIRE PRODUITS D'ÉCLAIRAGE

INHALT BELEUCHTUNG

AMPOULES ET KITS DE CONVERSION XÉNON _____ P.6-9
XENON LAMPEN UND UMRÜST SET



AMPOULES HALOGÈNES _____ P.10-11
HALOGEN LAMPEN

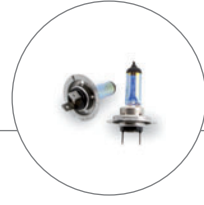

AMPOULES LED POUR ANGEL EYES BMW _____ P.12
LED LAMPEN FÜR ANGEL EYES BMW



FEUX DE JOUR LED _____ P.13
LED TAGFAHRLICHT

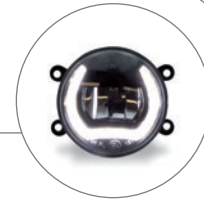

KITS DE CONVERSION LED _____ P.14
LED UMRÜST SET



AMPOULES LED _____ P.15-23
LED LAMPEN



FEUX DE PLAQUE LED _____ P.24-27
KENNZEICHENBELEUCHTUNG MODULE



PROJECTEURS AVEC LOGO _____ P.28
TÜRBELEUCHTUNG MODULE MIT LOGO



BANDES LED ET CONTRÔLEURS _____ P.29
LED STREIFEN UND CONTROLLER



ACCESSOIRES LED _____ P. 30-31
LED ZUBEHÖR

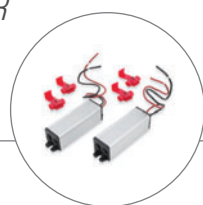

FEUX DE TRAVAIL ET BARRES LED _____ P.32
LED SCHEINWERFER



SOMMAIRE ACCESSOIRES AUTOMOBILES

INHALT AUTOZUBEHÖR

MINI BOOSTER DE DÉMARRAGE AU LITHIUM _____ P.34
MINI LITHIUM-STARTRHILFEGERÄTE



LAMES UNIVERSELLES EZ LIP _____ P.34
EZ LIP UNIVERSAL SPOILERLIPPE



ADAPTATEURS DAB+ ET BLUETOOTH _____ P.35
DAB+ UND BLUETOOTH ADAPTER



SOIN DU VÉHICULE _____ P.36-39
FAHRZEUGPFLEGE



PORTE-VÉLOS ET PORTE-SKIS MAGNÉTIQUE _____ P.40-41
FAHRRADTRÄGER UND MAGNETSKITRÄGER



PRODUITS D'HIVER _____ P.42-43
WINTER-ZUBEHÖR



BÂCHES ANTI-GIVRE _____ P.44
ANTIFROSTSCHUTZ



ENJOLIVEURS _____ P.45
RADZIERBLENDEN



SUPPORTS DE PLAQUES _____ P.46-47
NUMMERNSCHILDTRÄGER



TAPIS EN CAOUTCHOUC _____ P.48-49
GUMMIMATE



COUSSINS SANTÉ _____ P.50-51
GESUNDHEITSKISSEN



ACCESSOIRES _____ P. 52-57
ZUBEHÖR



AMPOULES XÉNON

XENON LAMPEN



Diamond White 6000K à gauche et Sunlight White 4500K à droite.

Diamond White 6000K links et Sunlight White 4500K rechts.



Aqua Blue White 8000K à gauche et Sunlight White 4500K à droite.

Aqua Blue White 8000K links und Sunlight White 4500K rechts.



Ampoule xénon Aqua Blue White 8000K sur Seat Bocanegra.

Aqua Blue White Xenon Lampe 8000K auf Seat Bocanegra.

Ampoules xénon de haute qualité, fabriquées au Japon. Elles remplacent sans modification les ampoules xénon d'origine et disposent d'une longue durée de vie (3500 heures).

Elles sont disponibles en couleur originale (Sunlight White 4500K), blanc pur (Diamond White 6000K) et bleutées (Aqua Blue White 8000K).

Qualitativ hohe Xenon Lampen, hergestellt in Japan. Diese können ohne Umbau die Original-Lampen ersetzen und haben eine sehr hohe Lebensdauer (3500 Stunden).

Diese Lampen sind in folgenden Farben erhältlich: Original Farbe (Sunlight White 4500K), weiss pur (Diamond White 6000K) und bläulich (Aqua Blue White 8000K).

TYPE TYP	NO. D'ARTICLE 4500K ARTIKEL-NR. 4500K	NO. D'ARTICLE 6000K ARTIKEL-NR. 6000K	NO. D'ARTICLE 8000K ARTIKEL-NR. 8000K	PREIS / PAIRE PREIS / PAAR
D1S 35W	MT-942	MT-943	MT-944	CHF 258.00
D2S 35W	MT-902	MT-903	MT-904	CHF 149.00
D2R 35W	MT-912	MT-913	MT-914	CHF 179.00
D3S 35W	MT-952	MT-953	MT-954	CHF 298.00
D4S 35W	MT-922	MT-923	MT-924	CHF 149.00
D4R 35W	MT-932	MT-933	MT-934	CHF 179.00

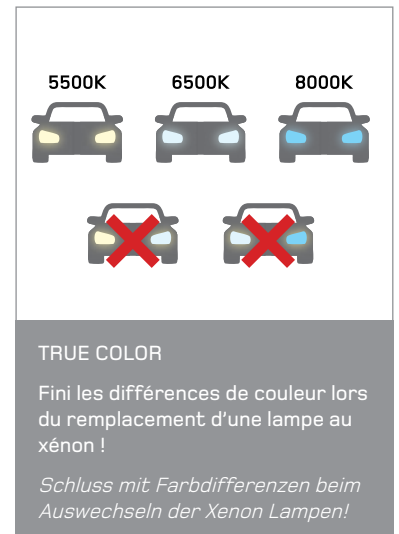

Cette ampoule est fabriquée avec les meilleurs composants. Son intensité lumineuse et sa durée de vie sont équivalentes à celles d'une ampoule de grande marque. Les lampes DSM Alpha sont testées individuellement afin d'éviter toute différence de couleur.

Diese Lampe ist mit den besten Bestandteilen gebaut. Seine Leuchtkraft und seine Lebensdauer sind gleichwertig wie die Premium Marken. Die DSM Alpha Lampen werden einzeln getestet um jegliche Farbdifferenzen auszuschliessen.

Elles sont disponibles en blanc pur (5500K), blanc froid (6500K) et bleutées (8000K).

Diese Lampen sind in folgenden Farben erhältlich: neutralweiss (5500K), kaltweiss (6500K) und bläulich (8000K).

TYPE TYP	NO. D'ARTICLE 5500K ARTIKEL-NR. 5500K	NO. D'ARTICLE 6500K ARTIKEL-NR. 6500K	NO. D'ARTICLE 8000K ARTIKEL-NR. 8000K	PRIX / PAIRE PREIS / PAAR
D1S 35W	D-AD1S-5	D-AD1S-6	D-AD1S-8	CHF 158.00
D2S 35W	D-AD2S-5	D-AD2S-6	D-AD2S-8	CHF 98.00
D2R 35W	D-AD2R-5	D-AD2R-6	D-AD2R-8	CHF 118.00
D3S 35W	D-AD3S-5	D-AD3S-6	D-AD3S-8	CHF 178.00
D4S 35W	D-AD4S-5	D-AD4S-6	D-AD4S-8	CHF 98.00
D4R 35W	D-AD4R-5	D-AD4R-6	D-AD4R-6	CHF 118.00

KIT DE CONVERSION XÉNON DE 2^E GÉNÉRATION

ZWEITE GENERATION XENON UMRÜST SET



SUPER BRIGHT

H7 xenon 6000K 481 lux
H7 DSMLights 6500K 756 lux
+50% light

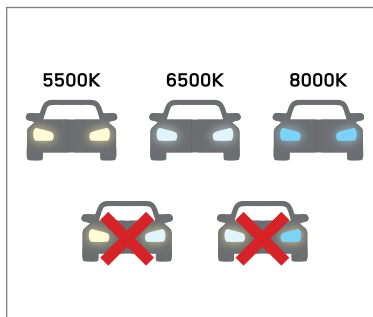

TRUE COLOR

Fini les différences de couleur lors du remplacement d'une lampe au xénon !

Schluss mit Farbdifferenzen beim Auswechseln der Xenon Lampen!



QUARTZ GLASS

Le revêtement anti-UV protège le phare des rayonnements nocifs.

Die Anti-UV-Beschichtung schützt die Scheinwerfer vor der schädlichen UV-Strahlung.

TYPE TYP	NO. D'ARTICLE 5500K ARTIKEL-NR. 5500K	NO. D'ARTICLE 6500K ARTIKEL-NR. 6500K	NO. D'ARTICLE 8000K ARTIKEL-NR. 8000K	PRIX / KIT PREIS / SET	
H1	D-XH1-5	D-XH1-6	D-XH1-8	CHF	149.00
H3	D-XH3-5	D-XH3-6	D-XH3-8	CHF	149.00
H4	D-XH4-5	D-XH4-6	D-XH4-8	CHF	169.00
H7	D-XH7-5	D-XH7-6	D-XH7-8	CHF	149.00
H11	D-XH11-5	D-XH11-6	D-XH11-8	CHF	149.00
HB3 9005	D-XHB3-5	D-XHB3-6	D-XHB3-8	CHF	149.00
HB4 9006	D-XHB4-5	D-XHB4-6	D-XHB4-8	CHF	149.00

AMPOULES POUR KIT DE CONVERSION XÉNON

ERSATZ LAMPEN FÜR XENON UMRÜST SET



H1 35W

SEPARATE STYLE

Installation facile grâce à l'ampoule déconnectable de la torche (livrée avec les ampoules).

Einfacher Einbau: die Lampe und der Kabelbaum (mitgeliefert) sind separat.



TYPE TYP	NO. D'ARTICLE 5500K ARTIKEL-NR. 5500K	NO. D'ARTICLE 6500K ARTIKEL-NR. 6500K	NO. D'ARTICLE 8000K ARTIKEL-NR. 8000K	PRIX / PAIRE PREIS / PAAR	
H1	D-AH1-5	D-AH1-6	D-AH1-8	CHF	59.00
H3	D-AH3-5	D-AH3-6	D-AH3-8	CHF	59.00
H4	D-AH4-5	D-AH4-6	D-AH4-8	CHF	89.00
H7	D-AH7-5	D-AH7-6	D-AH7-8	CHF	59.00
H11	D-AH11-5	D-AH11-6	D-AH11-8	CHF	59.00
HB3 9005	D-AHB3-5	D-AHB3-6	D-AHB3-8	CHF	59.00
HB4 9006	D-AHB4-5	D-AHB4-6	D-AHB4-8	CHF	59.00

ACCESSOIRES POUR KIT DE CONVERSION XÉNON

ZUBEHÖR FÜR XENON UMRÜST SET



BALLAST 35W CAN BUS D-730

Ballast extra-slim avec Advanced CAN bus.
Extra-slim Ballast mit Advanced CAN bus.

CHF 55.00 / 1 pce



BALLAST 35W D2S/D2R D-732

Ballast extra-slim avec Advanced CAN bus pour ampoule D2S ou D2R.

Extra-slim Ballast mit Advanced CAN bus für D2S oder D2R Lampe.

CHF 65.00 / 1 pce



BALLAST 35W D-731

Ballast extra-slim sans fonction CAN bus.
Extra-slim Ballast ohne CAN bus Funktion.

CHF 45.00 / 1 pce



**RALLONGE POUR KIT DE CONVERSION
VERLÄNGERUNGSKABEL FÜR UMRÜST SET**

Comprend une rallonge de la fiche 12V au ballast et une rallonge du ballast à l'ampoule.

Enthält ein Verlängerungskabel vom 12V Stecker bis zum Ballast und vom Ballast bis zur Lampe.

D-705	60 cm	CHF	19.90 / 1 pce
D-706	120 cm	CHF	29.90 / 1 pce

AMPOULES HALOGÈNES SUPER WHITE 4350K

HALOGEN LAMPEN SUPER WHITE 4350K

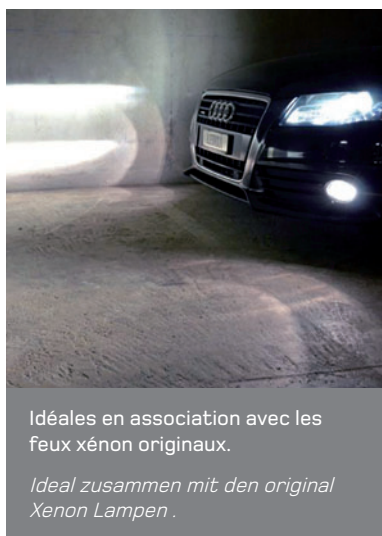

Idéales en association avec les feux xénon originaux.
Ideal zusammen mit den original Xenon Lampen .



...ou avec des feux diurnes à LED.
... oder mit LED Tagfahrlichtern.



Disponibles dans pratiquement tous les formats d'ampoules.
In fast allen handelsüblichen Grös-sen erhältlich.

Ampoules halogènes de haute qualité, fabriquées au Japon. Elles produisent un éclairage blanc pur comparable aux feux xénon de première monte. Homologuées E13 (sauf 100W).

Qualitativ hohe Halogen Lampen, hergestellt in Japan. Diese erzeugen eine pure weisse Beleuchtung vergleichbar mit den Original Xenon Lichtern. Mit E13 Zulassung (ausser 100W).

TYPE TYP	NO. D'ARTICLE ARTIKEL-NR.	PUISSANCE LEISTUNG	PRIX / PAIRE PREIS / PAAR
H1	MT-437	55W	CHF 39.90
H3	MT-438	55W	CHF 39.90
H4	MT-439	60/55W	CHF 39.90
H7	MT-440	55W	CHF 39.90
H8	MT-481	35W	CHF 39.90
H9	MT-482	65W	CHF 39.90
H10	MT-483	45W	CHF 39.90
H11	MT-484	55W	CHF 39.90
H12	MT-485	55W	CHF 39.90
H13	MT-486	60/55W	CHF 49.90
H15	MT-489A	55/15W	CHF 79.90
H16	MT-489B	19W	CHF 39.90
HB1 9004	MT-441	65/45W	CHF 39.90
HB3 9005	MT-442	65W	CHF 39.90
HB4 9006	MT-443	55W	CHF 39.90
HB5 9007	MT-444	65/55W	CHF 39.90

TYPE TYP	NO. D'ARTICLE ARTIKEL-NR.	PUISSANCE LEISTUNG	PRIX / PAIRE PREIS / PAAR
H1	MT-445	100W	CHF 39.90
H3	MT-446	100W	CHF 39.90
H4	MT-447	100/90W	CHF 39.90
H7	MT-448	100W	CHF 39.90
HB1 9004	MT-449	100/80W	CHF 39.90
HB3 9005	MT-450	100W	CHF 39.90
HB4 9006	MT-451	80W	CHF 39.90
HB5 9007	MT-452	100/80W	CHF 39.90



H1, H3, H4, H7
HB3, HB4

CONNECTEURS CÉRAMIQUES D-5H... KERAMISCHE ANSCHLUSSKABEL

À connecter entre la fiche et l'ampoule lors de l'utilisation d'ampoules 100W.

Zum Einsetzen zwischen der Lampe-Stecker und der 100W Lampe.

CHF 19.00 / 2 pcs

AMPOULES HALOGÈNES COSMOS BLUE WHITE 4750K

HALOGEN LAMPEN COSMOS BLUE WHITE 4750K



Kawasaki avec ampoules Cosmos Blue White 4750K.

Kawasaki mit Cosmos Blue White 4750K Lampen.

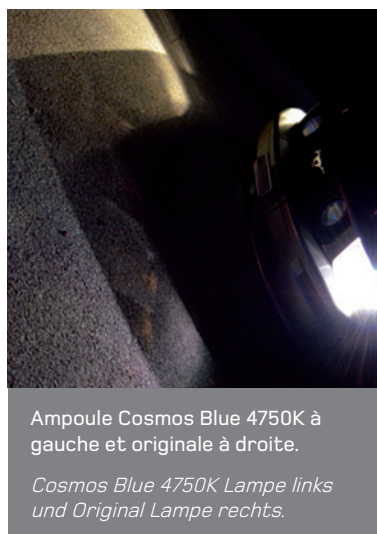

Ampoule Cosmos Blue 4750K à gauche et originale à droite.

Cosmos Blue 4750K Lampe links und Original Lampe rechts.



Disponibles dans pratiquement tous les formats d'ampoules.

In fast allen handelsüblichen Größen erhältlich.

Ampoules halogènes de haute qualité, fabriquées au Japon. Elles produisent un éclairage blanc pur avec un effet bleuté comparable aux feux xénon 4750K.

Qualitativ hohe Halogen Lampen, hergestellt in Japan. Diese erzeugen ein weisses Licht mit einem leichten Blau Effekt, vergleichbar mit den Xenon Lichtern 4750K.

TYPE TYP	NO. D'ARTICLE ARTIKEL-NR.	PUISSANCE LEISTUNG	PRIX / PAIRE PREIS / PAAR
H1	MT-401	55W	CHF 49.90
H3	MT-402	55W	CHF 49.90
H4	MT-404	60/55W	CHF 49.90
H7	MT-405	55W	CHF 49.90
H8	MT-471	35W	CHF 49.90
H9	MT-472	65W	CHF 49.90
H10	MT-473	45W	CHF 49.90
H11	MT-474	55W	CHF 49.90
H12	MT-475	55W	CHF 49.90
H13	MT-476	60/55W	CHF 59.90
H15	non disponible <i>nicht verfügbar</i>		
H16	non disponible <i>nicht verfügbar</i>		
HB1 9004	MT-406	65/45W	CHF 49.90
HB3 9005	MT-407	65W	CHF 49.90
HB4 9006	MT-408	55W	CHF 49.90
HB5 9007	MT-409	65/55W	CHF 49.90

TYPE TYP	NO. D'ARTICLE ARTIKEL-NR.	PUISSANCE LEISTUNG	PRIX / PAIRE PREIS / PAAR
H1	MT-410	100W	CHF 49.90
H3	MT-411	100W	CHF 49.90
H4	MT-413	100/90W	CHF 49.90
H7	MT-414	100W	CHF 49.90
HB1 9004	MT-415	100/80W	CHF 49.90
HB3 9005	MT-416	100W	CHF 49.90
HB4 9006	MT-417	80W	CHF 49.90
HB5 9007	MT-418	100/80W	CHF 49.90



H1, H3, H4, H7
HB3, HB4

CONNECTEURS CÉRAMIQUES D-5H... KERAMISCHE ANSCHLUSSKABEL

À connecter entre la fiche et l'ampoule lors de l'utilisation d'ampoules 100W.

Zum Einsetzen zwischen der Lampe-Stecker und der 100W Lampe.

CHF 19.00 / 2 pcs

AMPOULES LED POUR ANGEL EYES BMW

LED LAMPEN FÜR ANGEL EYES BMW



Comparaison entre l'ampoule MT-611 et l'ampoule originale sur une BMW Série 5 E60.

Lampen Vergleich zwischen der MT-611 Lampe und der Original-Lampe auf BMW 5er E60.



Angel Eyes MT-612 sur BMW Série 3 E90: les deux anneaux sont entièrement illuminés.

Angel Eyes MT-612 auf einem BMW 3er E90: beide Ringe sind vollständig beleuchtet.



Harmonie: Angel Eyes MT-615 et ampoules MTEC Super White 4350K sur une BMW X5 E71.

Harmonie: Angel Eyes MT-615 und MTEC Super White Lampen 4350K auf einem BMW X5 E71.

Kit d'ampoules LED pour le remplacement des ampoules Angel Eyes BMW. Elles produisent un éclairage blanc 7000K beaucoup plus intense que l'éclairage jaune d'origine.

Le corps en aluminium massif garantit un refroidissement optimal et une longue durée de vie. Installation facile, sans modification et sans apparition de messages d'erreur au tableau de bord.

LED Lampen Kit zum Ersetzen der Angel Eyes BMW Lampen. Mit diesen erreicht man eine stärkere weisse Beleuchtung 7000K als die gelbe original Beleuchtung.

Das Innengehäuse aus massivem Aluminium garantiert eine optimale Kühlung und dadurch eine lange Lebensdauer. Einfache Installation, ohne Umbau und ohne Erscheinen einer Fehlermeldung.

TYPE E39 V.3 6W	MT-611
- Série 1 E87 04-07 (facelift)	
- Série 5 E39/E60/E61 01-07 (facelift)	
- Série 6 E63/E64 04-07 (facelift)	
- Série 7 E65/E66 02-07	
- X3 E83 06-10	
- X5 E53 04-08	CHF 149.00 / set

TYPE H8 V.3 13W	MT-615
- Série 1 E81/E82/E87/E88 07-11 (facelift)	
- Série 3 E90/E91 08-12 (facelift)	
- Série 3 E92/E93 06-12	
- M3 E90/E92/E93 06-12	
- M6 E63/E64 06-11	
- X1 E84 10-	
- X5/X6 E70/E71 07-11	
- Z4 E89 09-11	CHF 249.00 / set

TYP E90 V.4 9W	MT-612
- Série 3 E90/E91 05-08 (facelift)	CHF 149.00 / set

TYPE H8 V.3 13W	MT-615B
- Série 5 E60/E61 07-10 (facelift)	
- Série 6 E63/E64 07-11 (facelift)	CHF 249.00 / set

TYPE H8 V.3 13W	MT-615C
- Série 7 F01/F02 08-12	CHF 249.00 / set



FEUX DE JOUR LED LED TAGFAHRLICHT



DSMLIGHTS D-DRL9 DRL+FOG 90MM

Feux anti-brouillard LED avec fonction feux de jour.
LED-Nebelscheinwerfer mit Tagfahrlicht.

Ø90mm x 72mm
CHF 218.00/set



DSMLIGHTS D-DRL7 DRL+FOG 70MM

Feux anti-brouillard LED avec fonction feux de jour.
LED-Nebelscheinwerfer mit Tagfahrlicht.

Ø70mm x 53mm
CHF 198.00/set



PHILIPS DAYLIGHT PH-DRLG GUIDE 165MM

Feux de jour avec fonction feux de position.
Tagfahrlicht mit Standlicht-Funktion.

[165mm x 19mm] x 34mm
CHF 239.00/set

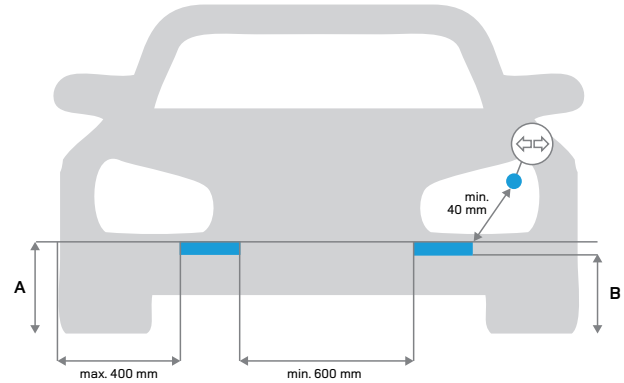

TYPE TYP	NO. D'ARTICLE ARTIKEL-NR.	A	B
DRL+FOG	D-DRL9, D-DRL7	max. 1200 mm	min. 250 mm
DRL+POSITION	PH-DRLG, MT-621	max. 1500 mm	min. 350 mm
DRL	PH, DRL9	max. 1500 mm	min. 250 mm



PHILIPS DAYLIGHT PH-DRL9 9 125MM

Feux de jour sans fonction feux de position.
Tagfahrlicht ohne Standlicht-Funktion.

[125mm x 24mm] x 31mm
CHF 139.00/set



MTEC CREE® LED DRL MT-621

Feux de jour avec fonction feux de position.
Tagfahrlicht mit Standlicht-Funktion.

[185mm x 25mm] x 57mm
CHF 219.00/set



KIT DE CONVERSION LED

LED UMRÜST SET



KIT D-LH4



2 YEARS WARRANTY



KIT D-LH7



Installation facile grâce aux dissipateurs de chaleur flexibles.

Installation facile grâce aux dissipateurs de chaleur flexibles.

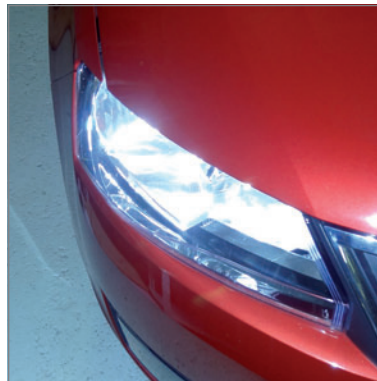

Kit de conversion LED sur Skoda Rapid.

Skoda Rapid mit LED Umrüst Set.



Plug & Play : branchement sur la fiche de l'ampoule originale.

Plug & Play : branchement sur la fiche de l'ampoule originale.

Ce kit s'installe en remplacement des ampoules halogènes et produit un éclairage blanc froid 6000K beaucoup plus puissant (environ 2500 lumens par ampoule).

Contrairement à un kit de conversion xénon, il s'allume instantanément au maximum de sa puissance. Son radiateur souple en cuivre s'installe facilement à l'intérieur du phare et ne gêne pas la réinstallation du couvercle.

Idéal pour les feux de croisement, feux de route, feux de jour ou anti-brouillard.

Dieses Set wird als Ersatz der Halogen-Lampen installiert und erzeugt ein viel stärkeres weisses Licht 6000K (ca. 2500 Lumen pro Lampe).

Im Gegensatz zu einem Xenon Umrüst Set, leuchtet dieses sofort in seiner vollen Leistungsstärke. Sein weicher Heizkörper aus Kupfer wird ganz einfach im Innern des Scheinwerfers installiert und stört die Wiederinstallation des Deckels nicht.

Ideal für Abblendlicht, Fernlicht, Tagfahrlicht und Nebelscheinwerfer.

TYPE TYP	NO. D'ARTICLE ARTIKEL-NR.	PRIX / KIT PREIS / SET
H1	D-LH1	CHF 139.00
H3	D-LH3	CHF 139.00
H4	D-LH4	CHF 159.00
H7	D-LH7	CHF 139.00
H8	D-LH8	CHF 139.00
H9	D-LH9	CHF 139.00
H10	D-LH10	CHF 139.00
H11	D-LH11	CHF 139.00
H13	D-LH13	CHF 159.00

TYPE TYP	NO. D'ARTICLE ARTIKEL-NR.	PRIX / KIT PREIS / SET
HB1 9004	D-LHB1	CHF 159.00
HB3 9005	D-LHB3	CHF 139.00
HB4 9006	D-LHB4	CHF 139.00
HB5 9007	D-LHB5	CHF 159.00



AMPOULES ANTI-BROUILLARD LED

LED NEBELLAMPEN



Les nouvelles ampoules pour feux anti-brouillard DSM Lights disposent de 4 LED CREE® XB-D qui sont dirigées à 45° vers l'arrière. Elles produisent ainsi l'éclairage par réflexion, sans éblouir les autres automobilistes.

Die neuen Nebellampen DSM Lights verfügen über 4 LED CREE® XB-D, welche 45° gegen hinten gerichtet sind. Sie erzeugen somit ein Licht durch Rückstrahlung, ohne die anderen Verkehrsteilnehmer zu blenden.

4 LED 470 lumens 0.40A @ 12V



TYPE TYP	NO. D'ARTICLE ARTIKEL-NR.	PRIX / PAIRE PREIS / PAAR	
H7	D-320	CHF	59.00
H8	D-321	CHF	59.00
H9	D-302	CHF	59.00
H10	D-303	CHF	59.00
H11	D-322	CHF	59.00
H16	D-309	CHF	59.00
HB3	D-323	CHF	59.00
HB4	D-324	CHF	59.00



H1
6 LED
470 lumens
0.23A @ 12V

6000K



D-311

CHF 48.00/2 pcs



MTEC KIT H8/H9/H11
2 LED
2900 lumens
1.36A @ 12V

6000K



MT-616

CHF 249.00/set



H3
6 LED
470 lumens
0.23A @ 12V

6000K



D-312

CHF 48.00/2 pcs



MTEC KIT HB4
2 LED
2900 lumens
1.20A @ 12V

6000K



MT-616B

CHF 249.00/set



P13W
66 LED
530 lumens
0.20A @ 12V

6000K



D-337

CHF 46.00/2 pcs



MTEC KIT P13W
2 LED
820 lumens
0.32A @ 12V

7000K



MT-622

CHF 79.00/set



P21W BA15S
 48 LED
 700 lumens (6000K)
 0.30A @ 12V

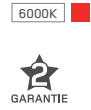

D-201
 CHF 46.00/2 pcs



P21W BA15S
 4 LED
 550 lumens (6000K)
 0.25A @ 12V



D-141
 CHF 46.00/2 pcs



P21/5W BAY15D
 48 LED
 700/100 lumens (6000K)
 0.30/0.04A @ 12V

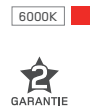

D-202
 CHF 46.00/2 pcs



P21/5W BAY15D
 4 LED
 550/130 lumens (6000K)
 0.25/0.05A @ 12V



D-142
 CHF 46.00/2 pcs



W21W T20 W3X16D
 48 LED
 700 lumens (6000K)
 0.30A @ 12V

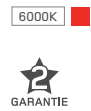

D-203
 CHF 46.00/2 pcs



W21W T20 W3X16D
 4 LED
 550 lumens (6000K)
 0.25A @ 12V



D-143
 CHF 46.00/2 pcs



W21/5W W3X16Q
 48 LED
 700/100 lumens (6000K)
 0.30/0.04A @ 12V

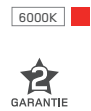

D-204
 CHF 46.00/2 pcs



W21/5W W3X16Q
 4 LED
 550/130 lumens (6000K)
 0.25/0.05A @ 12V



D-144
 CHF 46.00/2 pcs



P27W 3156 W2.5X16D
 48 LED
 700 lumens (6000K)
 0.30A @ 12V



D-205
 CHF 46.00/2 pcs



P27W 3156 W2.5X16D
 4 LED
 550 lumens (6000K)
 0.25A @ 12V



D-145
 CHF 46.00/2 pcs



P27/7W 3157 W2.5X16Q
 48 LED
 700/100 lumens (6000K)
 0.30/0.04A @ 12V



D-206
 CHF 46.00/2 pcs



P27/7W 3157 W2.5X16Q
 4 LED
 550/130 lumens (6000K)
 0.25/0.05A @ 12V



D-146
 CHF 46.00/2 pcs



R5W BA15S
 6 LED
 100 lumens (6000K)
 0.02A @ 12V

6000K

D-341
 CHF 32.00/2 pcs



PS19W/PS24W
 48 LED
 680 lumens
 0.32A @ 12V

6000K

D-338
 CHF 46.00/2 pcs



R10W BA15S
 6 LED
 160 lumens (6000K)
 0.06A @ 12V

6000K

D-342
 CHF 32.00/2 pcs



PSX24W
 8 LED
 1160 lumens
 0.66A @ 12V

6000K

D-339
 CHF 46.00/2 pcs



PW24W
 36 LED
 410 lumens
 0.20A @ 12V

6000K

D-210
 CHF 46.00/2 pcs



RÉTROVISEURS VW
RÜCKSPIEGEL VW
 VW Golf 6 2008-2016 (break)
 VW Touran 2010-2015

6000K

D-8601
 CHF 69.90/2 pcs



W5W T10 MTEC SUPER WHITE **MT-223**
 10 lumens
 5 watts

4350K

CHF 12.90/2 pcs



P21/5W MTEC SUPER WHITE **MT-225**
 180/20 lumens
 21/5 watts

4350K

CHF 21.80/2 pcs



H6W MTEC SUPER WHITE **MT-229**
 75 lumens
 6 watts

4350K

CHF 17.90/2 pcs



W21W MTEC SUPER WHITE **MT-226**
 150 lumens
 21 watts

4350K

CHF 27.60/2 pcs



P21W MTEC SUPER WHITE **MT-227**
 180 lumens
 21 watts

4350K

CHF 21.80/2 pcs



W21/5W MTEC SUPER WHITE **MT-226D**
 150/15 lumens
 21/5 watts

4350K

CHF 27.60/2 pcs



AMPOULES DE MARCHÉ-ARRIÈRE HAUTE PUISSANCE

HOCHLEISTUNGSFÄHIGE RÜCKFAHRLAMPEN



P21W BA15S
6 LED CREE XB-D
1120 lumens (360°) 400 lumens (120°)
0.65A @ 12V

6000K



D-326

CHF 48.00/2 pcs



W16W T15
15 LED
880 lumens
0.54A @ 12V

6000K



D-329

CHF 48.00/2 pcs



P21W BA15S
1 LED CREE XP-G
480 lumens (120°)
0.36A @ 12V

6000K



D-331

CHF 48.00/2 pcs



W16W T15
1 LED CREE XP-G
400 lumens
0.28A @ 12V

6000K



D-334

CHF 48.00/2 pcs



W21W T20 W3X16D
6 LED CREE XB-D
1120 lumens (360°) 400 lumens (120°)
0.65A @ 12V

6000K



D-327

CHF 48.00/2 pcs



H21W BAY9S
8 LED CREE XB-D
760 lumens
0.31A @ 12V

6000K



D-328

CHF 48.00/2 pcs



W21W T20 W3X16D
1 LED CREE XR-E
480 lumens (120°)
0.36A @ 12V

6000K



D-333

CHF 48.00/2 pcs



P27W 3157
1 LED CREE XR-E
480 lumens (120°)
0.36A @ 12V

6000K



D-335

CHF 48.00/2 pcs

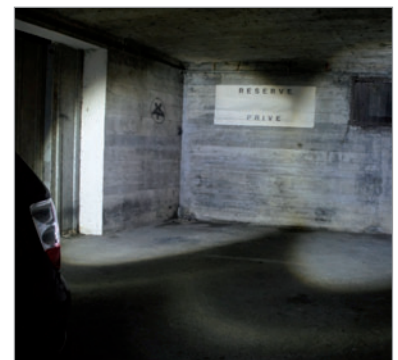

AMPOULES DE CLIGNOTANTS BLINKERLAMPEN



W5W T10
6 LED
210 lumens
0.18A @ 12V

Orange ■



D-A13

CHF 24.00/2 pcs



WY21W W3X16Q
30 LED
1500 lumens
1.7A @ 12V

Orange ■



D-A53

CHF 78.00/2 pcs



PWY24W
36 LED
110 lumens
0.15A @ 12V

Orange ■



D-358

CHF 46.00/2 pcs



WY21W W3X16Q
48 LED
150 lumens
0.25A @ 12V

Orange ■



D-348

CHF 46.00/2 pcs



PY21W BAU15S
30 LED
1500 lumens
1.7A @ 12V

Orange ■



D-A52

CHF 78.00/2 pcs



PY27/7W 3757A
48 LED
170/25 lumens
0.25/0.04A @ 12V

Orange ■



D-349

CHF 46.00/2 pcs



PY21W BAU15S
48 LED
200 lumens
0.27A @ 12V

Orange ■



D-347

CHF 46.00/2 pcs



PSY24W
8 LED
440 lumens
0.50A @ 12V
Orange ■



D-356

CHF 46.00/2 pcs



WY16W T15
15 LED
700 lumens
0.55A @ 12V

Orange ■



D-346

CHF 48.00/2 pcs



PY24W
8 LED
560 lumens
0.52A @ 12V
Orange ■



D-357

CHF 46.00/2 pcs

PETITES AMPOULES AVEC CANBUS

AUSSENLAMPEN KOMPATIBEL MIT CAN BUS



W5W T10
6 LED
230 lumens
0.17A @ 12V

6000K



D-A11

CHF 24.00/2 pcs



W5W T10
36 LED
420 lumens
0.20A @ 12V

6000K



D-153

CHF 32.00/2 pcs



W5W T10
6 LED
270 lumens
0.17A @ 12V

6000K



D-A12

CHF 24.00/2 pcs



H6W BAX9S
6 LED
245 lumens
0.17A @ 12V

5000K



D-A19

CHF 36.00/2 pcs



W5W T10
1 LED
40 lumens
0.15A @ 12V

6000K



D-147

CHF 12.00/2 pcs



H6W BAX9S
6 LED
280 lumens
0.17A @ 12V

6000K



D-A20

CHF 36.00/2 pcs



W5W T10
2 LED
45 lumens
0.15A @ 12V

6000K



D-148

CHF 14.00/2 pcs



H6W BAX9S
5 LED
150 lumens
0.16A @ 12V

6000K



D-155

CHF 24.00/2 pcs



W5W T10
8 LED
120 lumens
0.15A @ 12V

6000K



D-149

CHF 16.00/2 pcs



T4W BA9S
1 LED
175 lumens
0.12A @ 12V

6000K



D-121

CHF 16.00/2 pcs



W5W T10
3 LED
80 lumens
0.24A @ 12V

6000K



D-152

CHF 24.00/2 pcs



T4W BA9S
5 LED
150 lumens
0.16A @ 12V

6000K



D-174

CHF 19.90/2 pcs

PETITES AMPOULES AVEC CANBUS

AUSSENLAMPEN KOMPATIBEL MIT CAN BUS

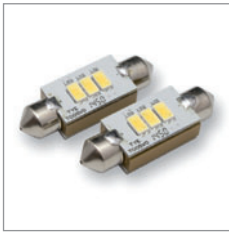

NAVETTE C5W 36MM
SOFFITTENLAMPE

3 LED
250 lumens
0.18A @ 12V

5000K

D-A25

CHF 32.00 / 2 pcs



NAVETTE C5W 36MM
SOFFITTENLAMPE

3 LED
250 lumens
0.24A @ 12V

5000K

D-A27

CHF 38.00 / 2 pcs



NAVETTE C5W 36MM
SOFFITTENLAMPE

3 LED
300 lumens
0.18A @ 12V

6000K

D-A26

CHF 32.00 / 2 pcs



NAVETTE C5W 36MM
SOFFITTENLAMPE

3 LED
300 lumens
0.24A @ 12V

6000K

D-A28

CHF 38.00 / 2 pcs



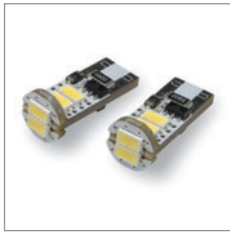

W5W T10
6 LED
130 lumens
0.06A @ 12V

6000K



D-A32

CHF 18.00/2 pcs



NAVETTE
SOFFITTENLAMPE
3 LED
200 lumens
0.12A @ 12V

6000K



D-A33 (28MM)
D-A34 (36MM)
D-A35 (41MM)

CHF 12.00/1 pce



W5W T10
3 LED
20 lumens (6000K)
0.02A @ 12V

6000K

CHF 12.00/2 pcs

D-112



NAVETTE
SOFFITTENLAMPE
6 LED
350 lumens
0.16A @ 12V

6000K



D-134 (31MM)
D-135 (36MM)
D-136 (39MM)
D-137 (41MM)

CHF 16.00/1 pce



W5W T10
9 LED
90 lumens (6000K) - 60 lumens (color)
0.06A @ 12V

6000K

CHF 16.00/2 pcs

D-113



NAVETTE 31MM
SOFFITTENLAMPE 31MM
2 LED
50 lumens (6000K)
0.15A @ 12V

6000K



D-126

CHF 9.00/1 pce



W5W T10
1 LED
190 lumens
0.10A @ 12V

6000K



D-115

CHF 20.00/2 pcs



NAVETTE 36MM
SOFFITTENLAMPE 36MM
3 LED
70 lumens (6000K)
0.15A @ 12V

6000K



D-131

CHF 11.00/1 pce



W5W T10
4 LED
100 lumens (6000K)
0.15A @ 12V

6000K



D-117

CHF 20.00/2 pcs



NAVETTE 39MM
SOFFITTENLAMPE 39MM
4 LED
80 lumens (6000K)
0.15A @ 12V

6000K



D-132

CHF 12.00/1 pce



W5W T10
4 LED
100 lumens
0.15A @ 12V

6000K



D-118

CHF 24.00/2 pcs



NAVETTE 41MM
SOFFITTENLAMPE 41MM
4 LED
80 lumens (6000K)
0.15A @ 12V

6000K



D-133

CHF 12.00/1 pce

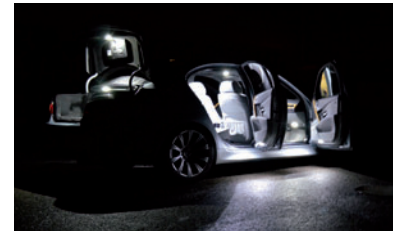

T4W BA9S
5 LED
150 lumens (6000K)
0.16A @ 12V

6000K ■ ■ ■

OK CAN BUS

D-174

CHF 19.90 / 2 pcs



B8.4D
1 LED
20 lumens (6000K)
0.01A @ 12V

6000K ■ ■ ■

D-169

CHF 12.00 / 2 pcs



W1.2W T5
5 LED
35 lumens (6000K)
0.02A @ 12V

6000K ■ ■ ■

D-163

CHF 14.00 / 4 pcs



B8.5D
1 LED
20 lumens (6000K)
0.01A @ 12V

6000K ■ ■ ■

D-168

CHF 12.00 / 2 pcs



NAVETTE 44MM HOOK
SOFFITTENLAMPE 44MM HOOK
9 LED
40 lumens
0.02A @ 12V

6000K

D-138

CHF 26.00 / 2 pcs



T3 Ø8MM
1 LED
5 lumens
0.01A @ 12V

6000K

D-164

CHF 10.00 / 2 pcs



NAVETTE 29MM FUSE
SOFFITTENLAMPE 29MM FUSE
3 LED
50 lumens
0.02A @ 12V

6000K

D-181

CHF 14.00 / 2 pcs



T4.2 Ø10MM
2 LED
10 lumens
0.01A @ 12V

6000K

D-165

CHF 12.00 / 2 pcs



B8.3D
1 LED
20 lumens (6000K)
0.01A @ 12V

6000K ■ ■ ■

D-167

CHF 10.00 / 2 pcs



T4.7 Ø11.5MM
3 LED
15 lumens
0.01A @ 12V

6000K

D-166

CHF 18.00 / 2 pcs

MODULES FEUX DE PLAQUE

KENNZEICHENBELEUCHTUNG MODULE

Les modules feux de plaque LED s'installent en remplacement des modules originaux.

Ils délivrent une intensité lumineuse plus élevée que l'ampoule à filament originale ou qu'une ampoule LED standard.

Installation facile, sans modification et sans apparition de messages d'erreur au tableau de bord.

Die LED Kennzeichenbeleuchtung Module werden als Ersatz der Original-Modulen installiert.

Diese erzeugen eine höhere Lichtintensität als die Original-Glühlampen oder eine Standard LED Lampe.

Einfache Installation, ohne Umbau und ohne Erscheinung einer Fehlermeldung auf dem Armaturenbrett.



MARQUE MARKE	MODÈLE MODELL	N° ART. ART.-NR.	PRIX / PAIRE PREIS / PAAR	IMAGE BILD
Alfa Romeo	147, 156, 159, 166	D-3192	CHF 69.90	N° 01
Alfa Romeo	Brera, GT, Mito, Spider, Giulietta	D-3192	CHF 69.90	N° 01
Audi	A1 10-	D-3802	CHF 69.90	N° 02
Audi	A3 8L 96-01	D-3803	CHF 69.90	N° 03
Audi	A3, S3, RS3 8P 03-12	D-3804	CHF 69.90	N° 04
Audi	A3, S3, RS3 8V 12-	D-3802	CHF 69.90	N° 02
Audi	A4 lim 95-01, A4 break 94-99	D-3803	CHF 69.90	N° 03
Audi	A4 01-08	D-3804	CHF 69.90	N° 04
Audi	A4 08-10	D-3802	CHF 69.90	N° 02
Audi	A5 07-10	D-3802	CHF 69.90	N° 02
Audi	A6 05-11	D-3804	CHF 69.90	N° 04
Audi	A6 11-	D-3802	CHF 69.90	N° 02
Audi	A8 03-07	D-3804	CHF 69.90	N° 04
Audi	Q3, Q5	D-3802	CHF 69.90	N° 02
Audi	Q7	D-3804	CHF 69.90	N° 04
Audi	TT 99-06	D-3906	CHF 69.90	N° 05
Audi	TT 07-	D-3802	CHF 69.90	N° 02
BMW	Série 1 E81, E87 04-07	D-3103	CHF 69.90	N° 06
BMW	Série 1 E82, E88	D-3109	CHF 69.90	N° 07
BMW	Série 3 E36 92-98	D-3107	CHF 69.90	N° 08
BMW	Série 3 E46 coupé 99-03	D-3105	CHF 69.90	N° 09
BMW	Série 3 E46 coupé 04-06	D-3101	CHF 69.90	N° 10
BMW	Série 3 E46 lim, break 98-05	D-3106	CHF 69.90	N° 11
BMW	Série 3 E90, E91, E92, E93	D-3109	CHF 69.90	N° 07
BMW	Série 5 E39, E60, E61	D-3109	CHF 69.90	N° 07
BMW	Série 6 E63, E64	D-3103	CHF 69.90	N° 06
BMW	X3 E83 03-10	D-3117	CHF 69.90	N° 12
BMW	X5 E53 99-06	D-3117	CHF 69.90	N° 12
BMW	X5 E70, E71	D-3109	CHF 69.90	N° 07
BMW	Z4 E85, E86	D-3103	CHF 69.90	N° 06
Citroën	C2, C3, C4, C5, C6, C8, DS3	D-3222	CHF 69.90	N° 13
Citroën	C3, C4, C5, Berlingo, Saxo, Xsara	D-3221	CHF 69.90	N° 14
Citroën	Jumpy, Berlingo	D-3222	CHF 69.90	N° 13

MODULES FEUX DE PLAQUE

KENNZEICHENBELEUCHTUNG MODULE



N° 15 D-3192



N° 16 D-3702



N° 17 D-3701



N° 18 D-3703



N° 19 D-3302



N° 20 D-3301



N° 21 D-3303



N° 22 D-3451



N° 23 D-3450



N° 24 D-3408



N° 25 D-3403



N° 26 D-3209



N° 27 D-3201



N° 28 D-3202



N° 29 D-3203



N° 30 D-3213



N° 31 D-3206



N° 32 D-3205

MARQUE MARKE	MODÈLE MODELL	N° ART. ART.-NR.	PRIX / PAIRE PREIS / PAAR	IMAGE BILD
Fiat	Bravo 2, Grande Punto, Punto Evo	D-3192	CHF 69.90	N° 15
Ford	Fiesta 01-08, Mondeo 96-00	D-3702	CHF 69.90	N° 16
Ford	Focus 2 03-08, C-Max 03-	D-3701	CHF 69.90	N° 17
Ford	Fiesta 09-, Focus 2 09-11, Focus 3	D-3703	CHF 69.90	N° 18
Ford	Kuga 08-, Mondeo 08-13	D-3703	CHF 69.90	N° 18
Honda	Accord lim 03-08, Civic 01-12	D-3302	CHF 69.90	N° 19
Honda	CR-V 07-12, FR-V 05-09, Jazz 02-	D-3301	CHF 69.90	N° 20
Honda	CR-Z 11-, S-2000 09-	D-3303	CHF 69.90	N° 21
Infiniti	FX35, FX45	D-3451	CHF 69.90	N° 22
Infiniti	G35, G37	D-3450	CHF 69.90	N° 23
Land Rover	Discovery 05-17, Freelander 06-15	D-3408	CHF 69.90	N° 24
Land Rover	Range Rover Sport 05-13	D-3408	CHF 69.90	N° 24
Lexus	CT 11-14, HS 10-12, RX 04-09	D-3403	CHF 69.90	N° 25
Lexus	IS 01-05, GS 98-05, LS 01-06	D-3403	CHF 69.90	N° 25
Mercedes	C W202 97-00	D-3209	CHF 69.90	N° 26
Mercedes	C W203 break 00-07	D-3201	CHF 69.90	N° 27
Mercedes	C W203 limousine 00-07	D-3202	CHF 69.90	N° 28
Mercedes	C W204 07-10	D-3203	CHF 69.90	N° 29
Mercedes	C W204 11-	D-3213	CHF 69.90	N° 30
Mercedes	CL C216 -10	D-3203	CHF 69.90	N° 29
Mercedes	CL C216 11-	D-3213	CHF 69.90	N° 30
Mercedes	CLS W219 04-10	D-3201	CHF 69.90	N° 27
Mercedes	CLS W218 10-	D-3213	CHF 69.90	N° 30
Mercedes	E W210 95-02	D-3209	CHF 69.90	N° 26
Mercedes	E W211 02-09	D-3201	CHF 69.90	N° 27
Mercedes	E W212 09-10	D-3203	CHF 69.90	N° 29
Mercedes	E W212 11-	D-3213	CHF 69.90	N° 30
Mercedes	E C207 09-	D-3203	CHF 69.90	N° 29
Mercedes	GLK X204 08-15	D-3206	CHF 69.90	N° 31
Mercedes	S W220 98-05	D-3205	CHF 69.90	N° 32
Mercedes	S W221 05-08	D-3203	CHF 69.90	N° 29
Mercedes	S W221 09-, SL R231 12-	D-3213	CHF 69.90	N° 30
Mercedes	SLK R171 04-10	D-3201	CHF 69.90	N° 27

MODULES FEUX DE PLAQUE

KENNZEICHENBELEUCHTUNG MODULE



N° 33 D-3102



N° 34 D-3103



N° 35 D-3115



N° 36 D-3450



N° 37 D-3194



N° 38 D-3199



N° 39 D-3192



N° 40 D-3196



N° 41 D-3195



N° 42 D-3222

MARQUE MARKE	MODÈLE MODELL	N° ART. ART.-NR.	PRIX / PAIRE PREIS/PAAR	IMAGE BILD
Mini	R50, R52 cabrio, R53	D-3102	CHF 69.90	N° 33
Mini	R55 Clubman, Countryman, Paceman	D-3103	CHF 69.90	N° 34
Mini	R52 cabrio, R55 Clubman	D-3115	CHF 69.90	N° 35
Mini	R56, R57, R58 coupé, R59 roadster	D-3115	CHF 69.90	N° 35
Nissan	350Z, 370Z, Cube, GT-R	D-3450	CHF 69.90	N° 36
Opel	Astra F, Corsa B, Vectra B (1 pce)	D-3193	CHF 39.90	-
Opel	Astra F, Corsa B, Vectra B (2 pcs)	D-3194	CHF 69.90	N° 37
Opel	Astra G, Omega A/B, Zafira A	D-3194	CHF 69.90	N° 37
Opel	Astra G hatch 3/5p, lim 4p	D-3199	CHF 39.90	N° 38
Opel	Astra H, Corsa D, Insigna, Zafira B	D-3192	CHF 69.90	N° 39
Opel	Astra J, Zafira C	D-3196	CHF 69.90	N° 40
Opel	Insigna Sports Tourer, Mokka	D-3195	CHF 69.90	N° 41
Peugeot	106, 207, 307, 308, 406, 508, 607	D-3222	CHF 69.90	N° 42
Peugeot	206, 207, 306, 307, 308, 406, 407	D-3221	CHF 69.90	N° 43
Peugeot	806, 807, 1007, 3008, Expert III, RCZ	D-3222	CHF 69.90	N° 42
Porsche	911 89-05 (à visser)	D-3904	CHF 69.90	N° 44
Porsche	911 98-10 (à clipper)	D-3601	CHF 69.90	N° 45
Porsche	Boxster 97-04	D-3904	CHF 69.90	N° 44
Porsche	Boxster 09-10	D-3601	CHF 69.90	N° 45
Porsche	Cayenne 02-10	D-3608	CHF 69.90	N° 46
Porsche	Cayman 06-10	D-3601	CHF 69.90	N° 45
Porsche	Panamera 10-	D-3802	CHF 69.90	N° 47
Renault	Clio 3, Laguna 2, Master 2, Megane 2	D-3241	CHF 69.90	N° 48
Renault	Megane 3, Twingo 2, Velsatis	D-3241	CHF 69.90	N° 48
Seat	Alhambra 11-	D-3610	CHF 69.90	N° 49
Seat	Altea 04-15 XL Freetrack	D-3605	CHF 69.90	N° 50
Seat	Altea XL 06-15	D-3601	CHF 69.90	N° 45
Seat	Exeo 09-	D-3601	CHF 69.90	N° 45
Seat	Ibiza 99-08	D-3605	CHF 69.90	N° 50
Seat	Ibiza 09-	D-3610	CHF 69.90	N° 49
Seat	Leon 99-05	D-3605	CHF 69.90	N° 46
Seat	Leon 06-12	D-3601	CHF 69.90	N° 45
Seat	Leon 12-	D-3601	CHF 69.90	N° 45



N° 43 D-3221



N° 44 D-3904



N° 45 D-3601



N° 46 D-3608



N° 47 D-3802



N° 48 D-3241



N° 49 D-3610



N° 50 D-3605

MODULES FEUX DE PLAQUE

KENNZEICHENBELEUCHTUNG MODULE



MARQUE MARKE	MODÈLE MODELL	N° ART. ART.-NR.	PRIX / PAIRE PREIS/PAAR	IMAGE BILD
Skoda	Fabia 5J 10-	D-3610	CHF 69.90	N° 51
Skoda	Octavia 1Z 04-13	D-3903	CHF 69.90	N° 52
Skoda	Octavia 5E 12-	D-3610	CHF 69.90	N° 51
Skoda	Rapid 12-	D-3610	CHF 69.90	N° 51
Skoda	Roomster 5J 06-10	D-3903	CHF 69.90	N° 52
Skoda	Superb 01-08	D-3606	CHF 39.90	N° 53
Skoda	Superb limousine 08-15	D-3601	CHF 69.90	N° 54
Skoda	Superb break 08-15	D-3610	CHF 69.90	N° 51
Skoda	Yeti 09-	D-3610	CHF 69.90	N° 51
Subaru	BRZ 13-	D-3405	CHF 69.90	N° 55
Subaru	Impreza 11-14	D-3405	CHF 69.90	N° 55
Subaru	Legacy 10-14	D-3405	CHF 69.90	N° 55
Subaru	WRX 5d/STI 5d 11-14	D-3405	CHF 69.90	N° 55
Subaru	XV 13-14	D-3405	CHF 69.90	N° 55
Toyota	GT-86 12-	D-3405	CHF 69.90	N° 55
Toyota	Prius 01-13, Yaris 07-12	D-3403	CHF 69.90	N° 56
Volvo	C30 06-10, S40 04-12, S60 00-04	D-3251	CHF 69.90	N° 57
Volvo	S80 98-13, V50 04-12, V70 00-13	D-3251	CHF 69.90	N° 57
Volvo	XC60 09-13, XC70 07-, XC90 02-	D-3251	CHF 69.90	N° 57
Volvo	S60 00-09, S80 98-06, V70 00-06	D-3252	CHF 69.90	N° 58
Volvo	XC70 00-07, XC90 02-14	D-3252	CHF 69.90	N° 58
VW	Amarok 10-	D-3601	CHF 69.90	N° 54
VW	Beetle 12-	D-3601	CHF 69.90	N° 54
VW	EOS 06-09	D-3601	CHF 69.90	N° 54
VW	Golf 4, 5, 6, 7	D-3601	CHF 69.90	N° 54
VW	Golf 5 break	D-3608	CHF 69.90	N° 59
VW	Golf 6 break	D-3802	CHF 69.90	N° 60
VW	Golf Plus 05-09	D-3606	CHF 69.90	N° 54
VW	Golf Plus 09-	D-3610	CHF 69.90	N° 53
VW	Jetta 05-10	D-3606	CHF 69.90	N° 54
VW	Jetta 11-	D-3610	CHF 69.90	N° 53
VW	Lupo 99-06	D-3601	CHF 69.90	N° 54
VW	New Beetle 06-09	D-3601	CHF 69.90	N° 54
VW	Passat break 01-05	D-3608	CHF 69.90	N° 59
VW	Passat break 06-08	D-3606	CHF 69.90	N° 53
VW	Passat break 08-09	D-3802	CHF 69.90	N° 60
VW	Passat break 11-	D-3610	CHF 69.90	N° 51
VW	Passat limousine 00-05	D-3606	CHF 69.90	N° 53
VW	Passat limousine 05-10	D-3601	CHF 69.90	N° 54
VW	Passat limousine 10-	D-3601	CHF 69.90	N° 54
VW	Phaeton 02-	D-3601	CHF 69.90	N° 54
VW	Polo 00-15	D-3601	CHF 69.90	N° 54
VW	Scirocco 09-	D-3601	CHF 69.90	N° 54
VW	Sharan 11-	D-3610	CHF 69.90	N° 51
VW	T5 03-	D-3606	CHF 69.90	N° 53
VW	Tiguan 07-11	D-3608	CHF 69.90	N° 59
VW	Tiguan 12-15	D-3610	CHF 69.90	N° 51
VW	Touareg 03-10	D-3608	CHF 69.90	N° 59
VW	Touareg 11-	D-3610	CHF 69.90	N° 51
VW	Touran 03-10	D-3606	CHF 69.90	N° 53
VW	Touran 11-	D-3610	CHF 69.90	N° 51

PROJECTEURS AVEC LOGO TÜRBELEUCHTUNG MODULE MIT LOGO

Les modules de portes LED avec logo s'installent en remplacement des modules originaux.

La LED CREE® et le jeu de lentilles garantissent une projection puissante et nette.

Ces modules s'installent sans modification et sans apparition de messages d'erreur.

Die LED Türbeleuchtung Module mit Logo werden als Ersatz der Original-Modulen installiert.

Die integrierte CREE® LED und die qualitativ hohe Linse garantieren ein helles und präzises Logo.

Einfache Installation, ohne Umbau und ohne Erscheinen einer Fehlermeldung auf dem Armaturenbrett.



MARQUE MARKE	MODÈLE MODELL	LOGO LOGO	N° ART. ART.-NR.	PRIX / PAIRE PREIS / PAAR	IMAGE BILD
Audi	A2, A3, A4, A5, A6, A8, Q5, Q7, TT		D-AD	CHF 89.00	N° 01
Audi	A2, A3, A4, A5, A6, A8, Q5, Q7, TT		D-ADS	CHF 89.00	N° 01
Audi	A2, A3, A4, A5, A6, A8, Q5, Q7, TT		D-ADRS	CHF 89.00	N° 01
BMW	1er E8x, 3er E9x, 5er E6x/F1x 6er E6x, 7er E6x/F0x, X5 E70, X6 E71		D-BM69	CHF 89.00	N° 02
BMW	1er E8x, 3er E9x, 5er E6x/F1x 6er E6x, 7er E6x/F0x, X5 E70, X6 E71		D-BM69M	CHF 89.00	N° 02
Mini	Alle (R50, R52, R53, R55, R56, R57)		D-BMMI	CHF 89.00	N° 02
Porsche	Cayenne 2003-2010		D-ADPO	CHF 89.00	N° 01
Porsche	Cayenne 2010-		D-VDPO	CHF 89.00	N° 03
VW	EOS, Golf 5, Golf 6, Golf Plus, Jetta, Passat Scirocco 3, Sharan, Tiguan, Touran		D-VD	CHF 89.00	N° 03
VW	EOS, Golf 5, Golf 6, Golf Plus, Jetta, Passat Scirocco 3, Sharan, Tiguan, Touran		D-VDGT	CHF 89.00	N° 03
VW	EOS, Golf 5, Golf 6, Golf Plus, Jetta, Passat Scirocco 3, Sharan, Tiguan, Touran		D-VDR	CHF 89.00	N° 03
VW	Phaeton 02-, Passat 96-05, Touareg 03-10		D-ADVW	CHF 89.00	N° 01
Universal	Zum Einbau. Lochsäge Ø 21mm mitgeliefert.	Zur Auswahl	D-T3...	CHF 69.00	N° 04

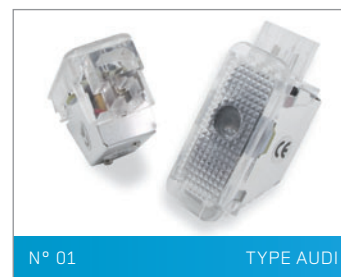

N° 01 TYPE AUDI



N° 02 TYPE BMW



N° 03 TYPE VW



N° 04 UNIVERSEL

BANDES LED ET CONTRÔLEURS

LED STREIFEN UND CONTROLLER

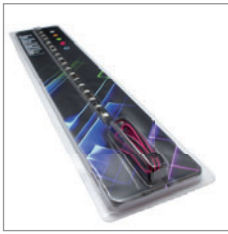

MONO 30CM 18 LED **D-801**
Avec adhésif 3M® et câble d'alimentation 75cm.
Mit Klebstreifen 3M® und Kabelanschluss 75cm.

6000K  CHF 22.90/1 pce



RGB 25CM 15 LED **D-802**
Avec adhésif 3M®, câble d'alimentation 75cm et mini-contrôleur (30 programmes).
Mit Klebstreifen 3M®, Kabelanschluss 75cm und Mini-Controller (30 Programme).

RGB  CHF 29.90/1 pce



MONO 5M 300 LED **D-805**
Avec adhésif 3M®. Peut être coupée et resoudée chaque 3 LED (5cm).
Mit Klebstreifen 3M®. Kann bei jeder 3. LED (5cm) geschnitten und wieder gelötet werden.

6000K  CHF 149.00/1 pce



MONO 5M 300 LED **D-806**
Avec adhésif 3M®. Peut être coupée et resoudée chaque 3 LED (5cm).
Mit Klebstreifen 3M®. Kann bei jeder 3. LED (5cm) geschnitten und wieder gelötet werden.

RGB  CHF 149.00/1 pce



MONO 5M 300 LED IP68 **D-807**
Étanche à la poussière et résistante à une immersion prolongée. Peut être coupée et resoudée chaque 3 LED (5cm).
Staubdicht und gegen dauerndes Untertauchen geschützt. Kann bei jeder 3. LED (5cm) geschnitten und wieder gelötet werden.

6000K  CHF 149.00/1 pce



MONO 5M 300 LED IP68 **D-808**
Étanche à la poussière et résistante à une immersion prolongée. Peut être coupée et resoudée chaque 3 LED (5cm).
Staubdicht und gegen dauerndes Untertauchen geschützt. Kann bei jeder 3. LED (5cm) geschnitten und wieder gelötet werden.

RGB  CHF 149.00/1 pce

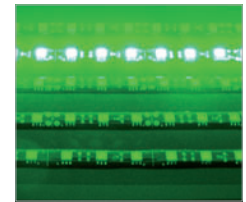
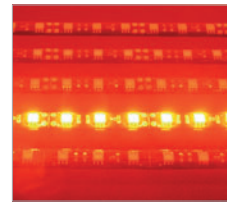
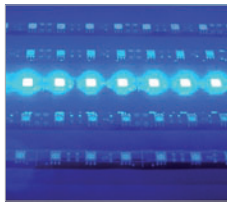
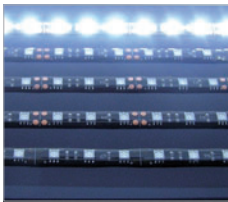

CONTRÔLEUR SANS FIL **D-815 (MONO)**
WIRELESS CONTROLLER **D-816 (RGB)**
Avec fonctions ON/OFF, niveau de luminosité, choix de la couleur (RGB) et divers effets. Pile CR2025 incluse.
Funktionen: ON/OFF, Helligkeit, Farbauswahl (RGB) und verschiedenen Effekte. Batterie CR2025 mitgeliefert.

CHF 29.00/1 pce



CONTRÔLEUR BLUETOOTH RGB **D-817**
RGB BLUETOOTH CONTROLLER
Avec fonctions ON/OFF, niveau de luminosité, choix de la couleur (RGB) et divers effets.
Avec fonctions ON/OFF, niveau de luminosité, choix de la couleur (RGB) et divers effets

  CHF 59.00/1 pce

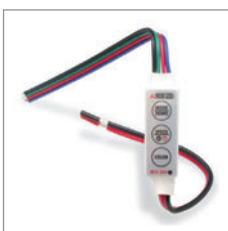

MINI-CONTRÔLEUR **D-811 (MONO)**
MINI-CONTROLLER **D-812 (RGB)**
Avec fonctions ON/OFF, niveau de luminosité, choix de la couleur (RGB) et divers effets.
Funktionen: ON/OFF, Helligkeit, Farbauswahl (RGB) und verschiedenen Effekte.

CHF 12.90/1 pce



AMPLIFICATEUR **D-813 (MONO)**
VERSTÄRKER **D-814 (RGB)**
Permet le branchement de plus de 5 mètres de bande LED sur le même interrupteur ou sur le même contrôleur.
Signalverstärker um bis zu 5 Meter weitere LED-Streifen ohne zusätzliche Controller zu betreiben.

CHF 12.90/1 pce



3W D-533
 Pour éviter l'apparition d'un message d'erreur lors du remplacement d'ampoules de 4 à 6 watts par des ampoules LED.
Um während dem Ersatz der 4 bis 6 W Lampen durch LED Lampen Fehlermeldung auf dem Armaturenbrett zu vermeiden.
 0.25A @ 12V

CHF 24.00 / 2 pcs

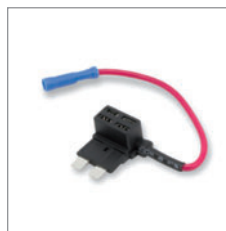

PORTE-FUSIBLE ATO D-845
SICHERUNGSHALTER ATO
 pour une prise de courant dans la boîte à fusibles, sans modification. Pour fusibles ATO.
zur einfachen Stromabnahme im Sicherungskasten, ohne Umbau. Für ATO-Sicherung.

CHF 9.50 / 1 pce
 CHF 75.00 / 10 pcs

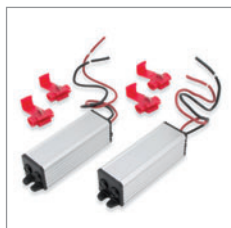

6W D-535
 Pour éviter l'apparition d'un message d'erreur lors du remplacement d'ampoules de 10 à 21 watts par des ampoules LED.
Um während dem Ersatz der 10 bis 21 W Lampen durch LED Lampen Fehlermeldung auf dem Armaturenbrett zu vermeiden.
 0.50A @ 12V

CHF 24.00 / 2 pcs



PORTE-FUSIBLE MINI D-846
SICHERUNGSHALTER MINI
 pour une prise de courant dans la boîte à fusibles, sans modification. Pour fusibles MINI.
zur einfachen Stromabnahme im Sicherungskasten, ohne Umbau. Für MINI-Sicherung.

CHF 9.50 / 1 pce
 CHF 75.00 / 10 pcs

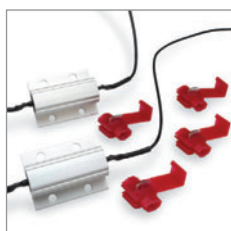

15W D-537
 Pour éviter l'apparition d'un message d'erreur lors du remplacement d'ampoules de 21 à 35 watts par des ampoules LED.
Um während dem Ersatz der 21 bis 35 W Lampen durch LED Lampen Fehlermeldung auf dem Armaturenbrett zu vermeiden.
 1.25A @ 12V

CHF 24.00 / 2 pcs



INTERRUPTEUR À BASCULE D-832
WIPPSCHALTER
 ON/OFF. Montage «snap-in» Ø20mm.
 Avec LED rouge.
ON/OFF Betrieb. Ø20mm «snap-in» Einbau. Mit rotem LED.

CHF 3.80 / 1 pce
 CHF 29.00 / 10 pcs

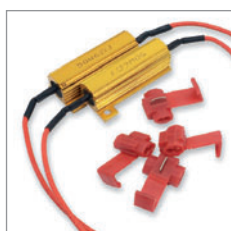

25W D-539
 Pour éviter l'apparition d'un message d'erreur lors du remplacement d'ampoules de plus de 35 watts par des ampoules LED.
Um während dem Ersatz der mehr als 35 W Lampen durch LED Lampen Fehlermeldung auf dem Armaturenbrett zu vermeiden.
 2.10A @ 12V

CHF 24.00 / 2 pcs



INTERRUPTEUR À BASCULE D-833
WIPPSCHALTER
 ON/OFF. Montage «snap-in» Ø20mm.
ON/OFF Betrieb. Ø20mm «snap-in» Einbau.

CHF 2.80 / 1 pce
 CHF 22.00 / 10 pcs



X9 LED DECODER
 Pour éviter l'apparition d'un message d'erreur lors du remplacement d'ampoules halogènes par des ampoules LED. Avec connecteurs plug&play.
Um während dem Ersatz der Halogenlampen durch LED Lampen Fehlermeldung auf dem Armaturenbrett zu vermeiden. Mit Plug&Play Stecker.



COSSE POUR INTERRUPTEUR D-841
KABELSCHUH FÜR SCHALTER
 Compatible avec D-832 et D-833.
Kompatibel mit D-832 und D-833.

CHF 0.30 / 1 pce
 CHF 25.00 / 100 pcs

TYPE TYP	N° ART. ART.-NR.	PRIX / PAIRE PREIS / PAAR
H1	D-551	CHF 29.00
H4	D-552	CHF 29.00
H7	D-553	CHF 29.00
H8 / H9 / H11 / H16	D-554	CHF 29.00
H10 / HB3 / HB4	D-555	CHF 29.00
HB1 / HB5	D-556	CHF 29.00



CONNECTEUR RAPIDE D-842
SCHNELLVERBINDE
 Pour câble de 0.75 à 1.5mm².
Für ein Kabel von 0.75 bis 1.5mm².

CHF 5.00 / 10 pcs

COMPATIBILITÉ BUS CAN

CAN BUS KOMPATIBILITÄT

Si votre véhicule dispose d'un système de contrôle d'ampoules défectueuses, l'utilisation d'ampoules LED peut provoquer une défaillance ou l'apparition d'un message d'erreur au tableau de bord. Ceci est dû à la consommation en courant de l'ampoule LED, bien inférieure à l'ampoule à filament équivalente.

EXEMPLE PRATIQUE

Une ampoule à filament W5W 12V consomme 5 watts (fig. 1) alors qu'une ampoule à LED classique consomme moins d'un watt (fig. 2). La consommation étant insuffisante, le véhicule détecte l'ampoule comme étant défectueuse.

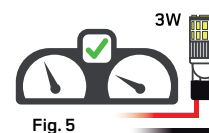

Il est important de savoir que le seuil de déclenchement du témoin d'erreur est généralement inférieur à la puissance nominale de l'ampoule. Ainsi, si l'on remplace une ampoule de 5W par une ampoule de 2W, il est fort probable que le véhicule ne signale pas d'erreur. Cette valeur peut varier en fonction des véhicules.

Dans notre exemple, il existe plusieurs solutions pour éviter l'apparition d'un message d'erreur au tableau de bord :

Fig. 3 : utiliser une ampoule LED avec résistance intégrée (ampoules portant le terme «CANbus»), comme la D-A12.

Fig. 4 : installer une résistance externe, en parallèle de l'ampoule, comme la D-533. La consommation de la résistance compense la faible consommation de l'ampoule LED.

Fig. 5 : utiliser une ampoule LED dont la puissance nominale est suffisamment élevée pour ne pas déclencher l'apparition d'une erreur, comme la D-153 (3 watts).

La 1ère solution est la plus simple et la plus économique. La résistance intégrée absorbe le courant résiduel et l'ampoule ne clignote pas lors du test effectué par le véhicule. Cette solution est cependant limitée aux ampoules de faible puissance (<10 watts) et est insuffisante pour certains véhicules. De plus, la résistance dégageant une chaleur élevée, la durée de vie de l'ampoule peut en être réduite.

La 2^e solution est possible pour le remplacement de tous types d'ampoules, même à puissance élevée (>50 watts). Elle s'installe facilement, pour autant que les câbles de l'ampoule soient accessibles. La résistance chauffe beaucoup et ne doit pas être en contact avec du plastique ou autre matière sensible à la chaleur.

La 3^e solution est idéale, pour autant que le seuil de déclenchement du témoin d'erreur ne soit pas trop élevé. En effet, même une ampoule LED très puissante consommera moins que l'ampoule à filament qu'elle remplace. Ainsi une W5W à LED a généralement une puissance maximum de 3 watts, une P21W de 8 watts, etc.

COMMENT DÉTERMINER SI VOTRE VÉHICULE DISPOSE D'UN SYSTÈME DE CONTRÔLE D'AMPOULES DÉFECTUEUSES ?

Contact éteint, retirez simplement l'ampoule que vous souhaitez remplacer par une ampoule LED. Démarrez votre véhicule. Si un message vous signale une ampoule défectueuse, votre véhicule dispose d'un tel système.

EST-IL POSSIBLE QU'UNE ERREUR APPARAISSE MALGRÉ L'UTILISATION D'AMPOULES CANBUS ?

Oui. Certains véhicules disposent d'un système de contrôle d'ampoules défectueuses moins «tolérants» que d'autres, par exemple les VW Golf 6 et 7, Audi Q5 ou encore Fiat 500. Pour ces véhicules, il est nécessaire d'utiliser des ampoules spécialement prévues, telles que les D-152 ou D-A28, ou encore utiliser des résistances externes.

Wenn ihr Fahrzeug über ein Kontrollsystem für defekte Lampen verfügt, kann die Benützung von LED-Lampen eine Fehlermeldung auf dem Armaturenbrett erzeugen. Dies entsteht durch den Stromverbrauch von LED-Lampen, welcher deutlich geringer ist als eine gleichwertige Glühbirne.

BEISPIEL

Eine Glühbirne W5W 12V konsumiert 5 Watt (Bild 1) gegenüber einer klassischen LED-Lampe, welche weniger als 1 Watt verbraucht (Bild 2). Der Verbrauch ist somit nicht genügend, und das Fahrzeug meldet einen Fehler, da er die Lampe als defekt glaubt.

Wichtig zu wissen ist, dass die Stufe zur Auslösung der Fehlermeldung im allgemeinen tiefer als der Nennwert der Lampe ist. Folglich ist es sehr wahrscheinlich, dass das Fahrzeug keine Fehlermeldung anzeigt, wenn man eine 5 Watt Lampe durch eine 2 Watt Lampe ersetzt. Dieser Wert kann von Fahrzeug zu Fahrzeug verschieden sein.

In unserem Beispiel, gibt es verschiedene Lösungen um ein Anzeigen einer Fehlermeldung auf dem Armaturenbrett zu vermeiden:

Bild 3 : Benützung einer LED-Lampe mit integriertem Widerstand (so genannte «CANbus» Lampen), wie die D-A12.

Bild 4 : Installieren eines externen Widerstands, parallel zur Lampe, wie die D-533. Der Stromverbrauch des Widerstands gleicht den schwachen Stromverbrauch der LED-Lampe aus.

Bild 5 : Benützung einer LED-Lampe bei welcher der Nennwert genug hoch ist, damit keine Fehlermeldung ausgelöst wird, wie z. B. die D-153 (3 Watt).

Die erste Lösung ist die einfachste und günstigste Variante. Der integrierte Widerstand fängt den Reststrom auf und die Lampe blinkt nicht während dem Test des Fahrzeugs. Diese Lösung ist jedoch auf Lampen mit schwächerer Leistung (<10 Watt) begrenzt und ist ungenügend für einige Fahrzeuge. Zusätzlich erzeugt der Widerstand eine hohe Hitze, welche die Lebensdauer der Lampe vermindern kann.

Die zweite Lösung ist möglich für das Auswechseln von allen Sorten von Lampen, auch solche mit hoher Leistungsfähigkeit (>50 Watt). Diese sind einfach zu installieren, sofern die Kabel der Lampe erreichbar sind. Der Widerstand wird sehr heiss und darf nicht mit Plastik oder anderen hitzempfindlichen Materialien in Kontakt kommen.

Die dritte Lösung ist ideal, sofern die Stufe zur Auslösung der Fehlermeldung nicht zu hoch ist. Denn sogar eine sehr leistungsstarke LED-Lampe konsumiert weniger Strom als die zu ersetzende Glühbirne. Folglich hat eine W5W LED meistens eine Leistungsstärke von Maximum 3 Watt und eine P21W von 8 Watt, etc.

WIE ERMITTELT MAN OB IHR FAHRZEUG EIN KONTROLLSYSTEM FÜR DEFEKTE LAMPEN HAT?

Entfernen sie beim ausgeschalteten Auto die Lampe welche sie durch eine LED-Lampe ersetzen wollen. Schalten sie das Auto ein. Falls jetzt eine Fehlermeldung für defekte Lampe erscheint, hat ihr Fahrzeug ein solches System.

IST ES MÖGLICH, DASS EINE FEHLERMELDUNG ANGEZEIGT WIRD, TROTZ BENÜTZUNG VON CANBUS LAMPEN?

Ja. Einige Fahrzeuge besitzen ein Kontrollsystem für defekte Lampen, welches weniger „tolerant“ ist als andere. Zum Beispiel bei VW Golf 6 und 7, Audi Q5 oder auch Fiat 500. Für diese Fahrzeuge benützt man spezielle Lampen, wie die D-152 oder D-a28, oder man benützt externe Widerstände.

PROJECTEURS LED LED SCHEINWERFER



Boîtier aluminium recouvert d'un traitement résistant aux rayes, à la corrosion et aux chocs. Boîtier et lentille virtuellement incassables. La construction du radiateur évite que le projecteur devienne excessivement chaud durant l'utilisation.

Idéal pour une utilisation sur voiture, moto, quad, motoneige ou comme feu de travail pour camion, pour la construction, l'agriculture, etc.

Aluminium Gehäuse welches resistent gegen Kratzer, Korrosion und Schocks ist. Das Gehäuse und die Linse sind so gut wie unzerstörbar. Der Heizkörper ist so konstruiert, dass dieser während der Benutzung nicht im Übermass heiss wird.

Benützung idealerweise für Auto, Motorrad, Quad, Schneemofa oder als Arbeitslicht für Lastwagen, für den Bausektor, Agrikultur, etc.



Connecteurs Deutsch, contre-fiche incluse
Deutsch Steckverbinder, inkl. Gegenstecker

Flood 60°



Spot 30°



Combo



Feux de travail LED type L Typ L LED Arbeitsscheinwerfer 10W CREE®

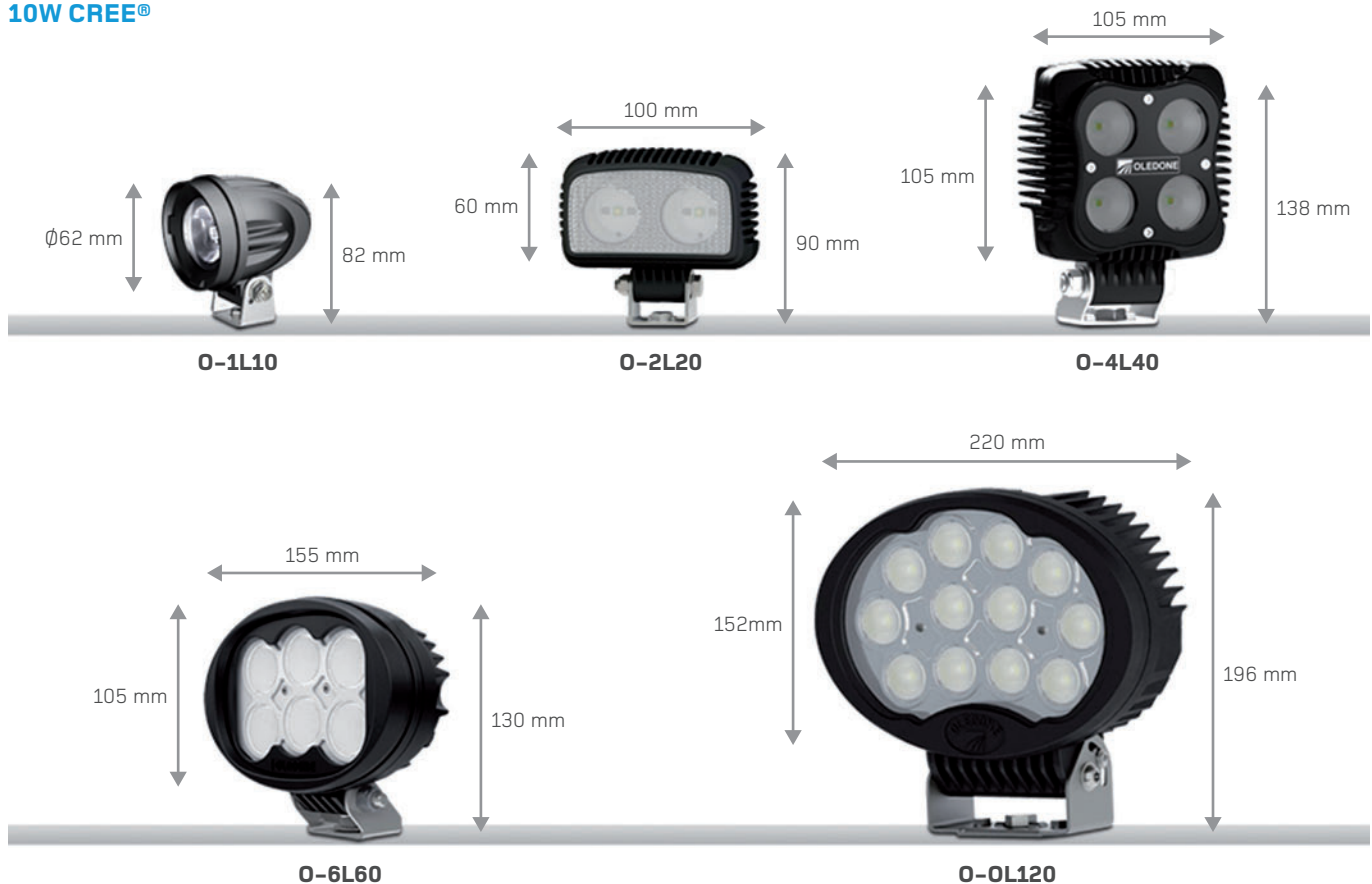

LED LED	PUISSANCE LEISTUNG	FLUX LUMINEUX LICHTSTROM	DISTR. LUMINEUSE LICHTVERTEILUNG	PROFONDEUR PROFONDEUR	N° ART. ART.-NR.	PREIS / PIÈCE PREIS / STÜCK
1 x 10W CREE®	10W (0.85A @ 12V)	1150 lumen	Floodlight 60°	75 mm	O-1L10	CHF 79.00
2 x 10W CREE®	15W (1.25A @ 12V)	1700 lumen	Floodlight 60°	54 mm	O-2L20	CHF 109.00
4 x 10W CREE®	32W (2.65A @ 12V)	2400 lumen	Floodlight 60°	64 mm	O-4L40	CHF 189.00
6 x 10W CREE®	43W (3.55A @ 12V)	3300 lumen	Floodlight 60°	66 mm	O-6L60	CHF 249.00
12 x 10W CREE®	84W (7.15A @ 12V)	6900 lumen	Floodlight 60°	91 mm	O-0L120	CHF 495.00

Barre LED type N / Typ N LED Balken 5W CREE® LED

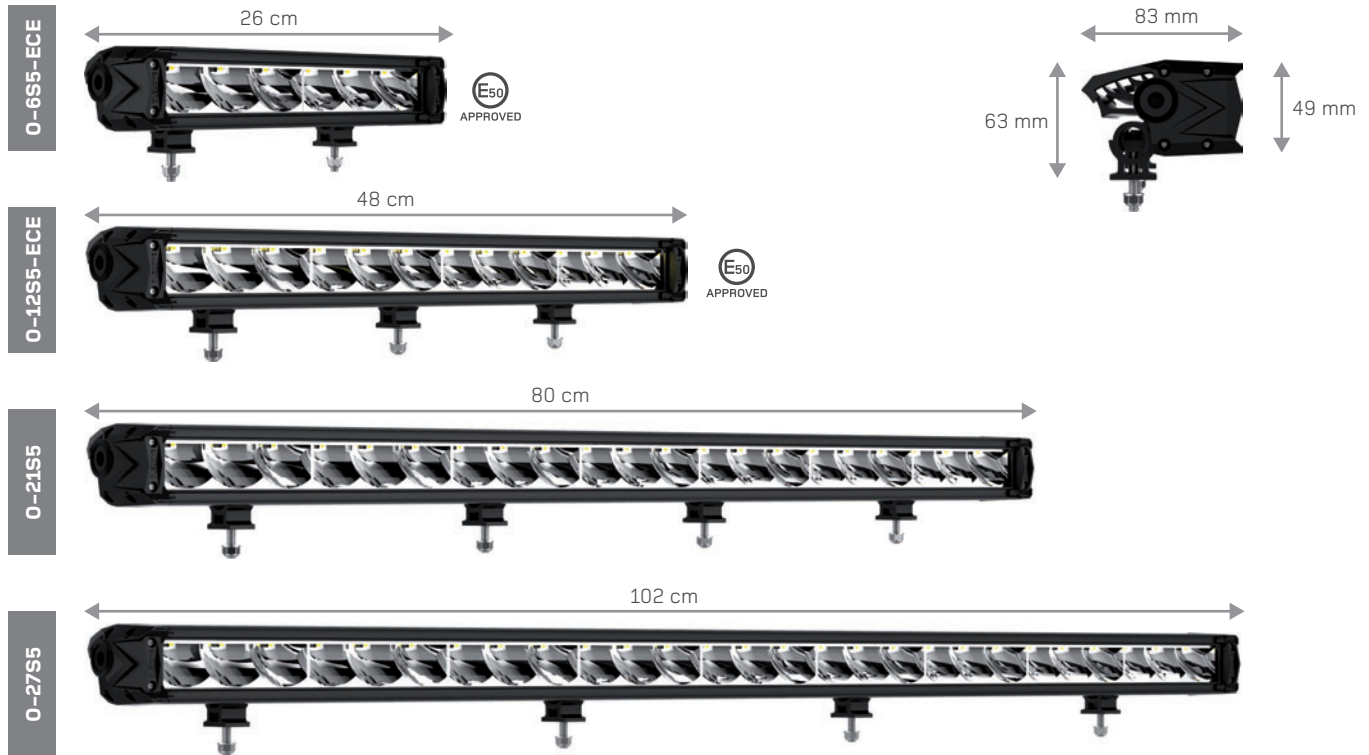

LED LED	PUISSANCE LEISTUNG	FLUX LUMINEUX LICHTSTROM	DISTR. LUMINEUSE LICHTVERTEILUNG	LARGEUR BREITE	N° ART. ART.-NR.	PREIS / PAIRE PREIS / PAAR
6 x 5W CREE®	24W (2.05A @ 12V)	2200 lumen	Spot 30°	26 cm	O-6S5-ECE*	CHF 139.00
12 x 5W CREE®	47W (3.95A @ 12V)	4400 lumen	Spot 30°	48 cm	O-12S5-ECE*	CHF 219.00
21 x 5W CREE®	83W (6.9A @ 12V)	7600 lumen	Combo 30°+ 60°	80 cm	O-21S5	CHF 339.00
27 x 5W CREE®	107W (8.9A @ 12V)	9800 lumen	Combo 30°+ 60°	102 cm	O-27S5	CHF 399.00

* homologués ECE HR (feux de route) si installés par paire et de manière symétrique
 * mit ECE HR (Fernlicht) Zulassung, wenn als Paar symmetrisch montiert sind

Barre LED type V / Typ V LED Balken 10W CREE® LED



LED LED	PUISSANCE LEISTUNG	FLUX LUMINEUX LICHTSTROM	DISTR. LUMINEUSE LICHTVERTEILUNG	LARGEUR BREITE	N° ART. ART.-NR.	PREIS / PIÈCE PREIS / STÜCK
18 x 10W CREE®	138W (11.5A @ 12V)	11'000 lumen	Combo 30°+ 60°	76 cm	O-18V10	CHF 649.00
24 x 10W CREE®	185W (15.4A @ 12V)	14'800 lumen	Combo 30°+ 60°	102 cm	O-24V10	CHF 829.00
30 x 10W CREE®	232W (19.3A @ 12V)	18'500 lumen	Combo 30°+ 60°	127 cm	O-30V10	CHF 989.00

MINI BOOSTER DE DÉMARRAGE AU LITHIUM MINI LITHIUM-STARHILFEGERÄTE



Veestbox 125

Le booster de démarrage pour véhicules 12V avec moteur essence jusqu'à 5 litres et moteur diesel jusqu'à 3 litres.

- Batterie lithium-ion 41Wh
- 12V 500A
- Sortie USB pour charger des équipement électroniques

Das Starthilfegeräte für 12V Fahrzeuge mit Benzinmotoren bis 5 Liter / Dieselmotoren bis 3 Liter Hubraum.

- Lithium-Ionen-Batterie 41Wh
- 12V 500A
- USB OUT um elektronische Geräte mit dem Booster zu laden

VB125 180x87x33mm

CHF 139.00



Veestbox 128

Le booster de démarrage pour véhicules 12V avec moteur essence jusqu'à 8 litres et moteur diesel jusqu'à 6 litres.

- Batterie lithium-ion 74Wh
- 12V 800A
- Sortie USB pour charger des équipement électroniques

Das Starthilfegeräte für 12V Fahrzeuge mit Benzinmotoren bis 8 Liter / Dieselmotoren bis 6 Liter Hubraum.

- Lithium-Ionen-Batterie 74Wh
- 12V 800A
- USB OUT um elektronische Geräte mit dem Booster zu laden

VB128 232x87x33mm

CHF 219.00

LAMES UNIVERSELLES EZ LIP EZ LIP UNIVERSAL SPOILERLIPPE

Lame universelle pour pare-chocs avant, pare-chocs arrière ou bas de caisse

- Très flexible, s'adapte à toutes les formes de carrosserie
- Adhésif 3M résistant aux lavages, à la vitesse et aux changements de température
- se raccourcit facilement

Universal Spoilerlippe, ideal für Stoßstangen oder Seitenschweller

- Extrem flexibel, passt auf die meisten Fahrzeuge
- 3M Klebefolie, wintertauglich, hält beim Autowaschen und hohen Geschwindigkeiten
- zuschneidbar

EZL EZ Lip original 259x5cm **CHF 49.00**
EZLP EZ Lip pro 259x8cm **CHF 69.00**

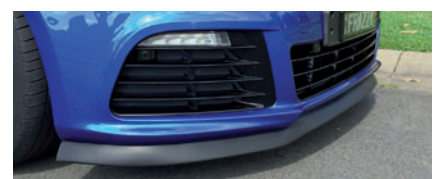

ADAPTATEURS DAB+ ET BLUETOOTH

PURE

DAB+ UND BLUETOOTH ADAPTER

Mettez à jour votre système audio embarqué sans le remplacer

Nos adaptateurs audio embarqués Highway sont le moyen le plus simple de profiter de la Radio Numérique Terrestre (RNT/DAB+) et de l'audio connecté, par exemple à l'aide de Bluetooth et Spotify, via votre système audio existant, sans devoir le remplacer.

La radio numérique DAB+ vous offre un son de qualité numérique et hautement détaillé, ainsi qu'un contenu exceptionnel en grande partie disponible uniquement sur la radio numérique. Les radios numériques détectent automatiquement toutes les stations disponibles et vous permettent de les sélectionner en fonction de leur nom.

Musique sans fil et communication mains libres

Diffusez votre propre musique via Bluetooth et créez la bande-son parfaite pour tous les passagers. Il vous suffit d'appairer votre téléphone ou votre tablette avec votre Highway pour écouter de la musique stockée sur votre appareil ou à partir de votre service de musique en streaming préféré, via votre système audio existant.

Sur le Highway 600, cette même connexion Bluetooth vous permet de passer et de recevoir des appels en conduisant, en toute sécurité et en toute clarté, grâce aux boutons d'appel dédiés et au microphone fourni.

Aufrüsten statt austauschen

Unsere In-Car-Audioadapter Highway bieten die einfachste Möglichkeit, um das vorhandene Audiosystem in Ihrem Auto, Lieferwagen oder Lkw aufzurüsten, ohne dieses austauschen zu müssen. Genießen Sie unterwegs die große Auswahl an Sendern und DAB-Digitalradio-Angeboten in störungsfreier Qualität sowie Ihre gesamte Lieblingsmusik von Ihrem Mobiltelefon oder Tablet oder von Musikdiensten wie Spotify.

Das DAB-Digitalradio verwöhnt Sie mit präzisiertem Klang in Digitalqualität und großartigen Inhalten, von denen viele nur digital verfügbar sind. Digitalradios finden automatisch alle verfügbaren Sender, die Sie dann anhand des Namens auswählen können.

Kabellose Musik und Freisprecheinrichtung

Streamen Sie Ihre Musik über Bluetooth, und holen Sie sich den perfekten Soundtrack für Ihre Fahrt. Pairen Sie einfach Ihr Mobiltelefon oder Tablet mit Highway, und hören Sie Musik von Ihrem Gerät oder von Ihrem bevorzugten Musik-Streaming-Dienst über Ihr vorhandenes Audiosystem.

Mit dem Highway 600, dieselbe Bluetooth-Verbindung lässt Sie unterwegs Anrufe sicher tätigen und entgegennehmen - dank den speziellen Telefon-Tasten und dem mitgelieferten Mikrofon.



DAB+
Digital Audio Broadcasting

Bluetooth®

Branchement à l'aide du câble AUX ou en transmettant sur une fréquence FM inutilisée

Alimentation du récepteur:
5 V avec Adaptateur allume-cigare 12V DC

Alimentation du contrôleur sans fil:
deux piles AAA

Verbindung mit dem AUX-Kabel oder durch Übertragung auf eine nicht verwendete UKW-Frequenz

Stromversorgung Empfänger:
5V mit 12V DC
Zigarettenanzünder-Adapter

Stromversorgung drahtloser Controller:
zwei AAA-Batterien



Highway 400

DAB+ / Musique sans fil

DAB+ / Kabellose Musik

PUH400

249.00



Highway 600

DAB+ / Musique sans fil
Communication mains libres

DAB+ / Kabellose Musik
Freisprecheinrichtung

PUH600

275.00

SOIN DU VÉHICULE
FAHRZEUGPFLEGE



Shampoing Gold Class
Gold Class Car Wash
MG7116 19.40



Shampoing Ultimate avec cire
Ultimate Wash & Wax
MG17748 31.80



Gante de lavage microfibre
Mikrofaser Waschhandschuh
MX-3002 28.70



Shampoing sans eau Ultimate
Ultimate Wash & Wax Anywhere
MG3626 29.00



Seau avec grille de lavage et couvercle
Wascheimer mit Grit Guard und Deckel
MG408LB 39.90

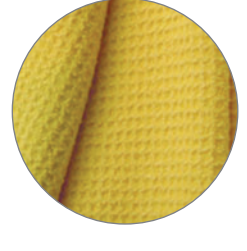

Chiffon de séchage Water Magnet
Water Magnet Trockentuch
MX-2000 34.50



Nettoyant moteur
Motorenreiniger
MG14816 25.90



Protection moteur
Motorenpflege
MG17316 28.00



Nettoyant capote cabriolet
Cabrio Verdeckreiniger
MG2016 27.00



Protection capote cabriolet
Cabrio Verdeck Imprægnerung
MG2112 34.50



Éliminateur de taches d'eau
Wasserflecken Entferner
MA3714 25.00

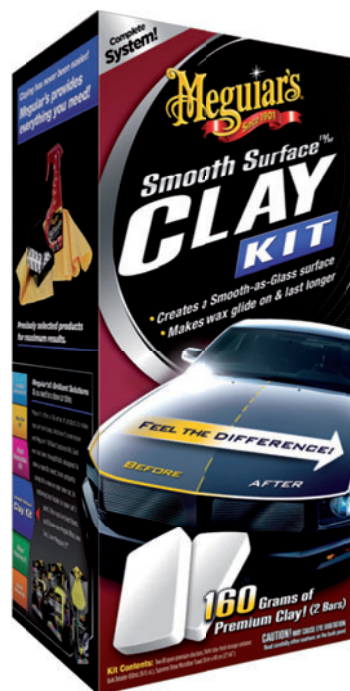

Kit gomme de nettoyage Smooth Surface
Oberflächenreinigungs Set Smooth Surface Clay Kit
MG1016 72.00



SOIN DU VÉHICULE
FAHRZEUGPFLEGE



Rénovateur Ultimate
Ultimate Compound
MG17216 33.50



Éliminateur de rayures Scratch X 2.0
Scratch X 2.0 Kratzentferner
MG10307 33.40



Éliminateur d'hologrammes Swirl X
*Swirl X Hologramm und Wirbelkratzer
Entferner*
MG17616 28.50



Polish Ultimate
Ultimate Polish
MG19216 30.90



Chiffon microfibre Gold Class
Gold Class Hochglanz Mikrofasertücher
MX-2020 45.80



Tampon d'application Gold Class
Gold Class Anwendungsschwämme
MW0002 9.40



Cire vernis foncés
Black Wax (Dunkle Lacke)
MG6207 28.00



Cire vernis clairs
Light Wax (Helle Lacke)
MG6107 28.00



Cire Gold Class liquide
Gold Class Flüssig Wachs
MG7016 43.80



Cire Ultimate en pâte
Ultimate Pasten Wachs
MG18211 55.00



Cire Ultimate liquide
Ultimate Flüssig Wachs
MG18216 55.00



Paint Protect avec effet perlant
Paint Protect mit Aberleffekt
MG36516 29.90



Nettoyant rapide
Quick Detailer
MA3316 24.00



Nettoyant rapide Ultimate
Ultimate Quick Detailer
MG14422 35.40



Cire rapide Ultimate
Ultimate Quick Wax
MG17516 28.70

SOIN DU VÉHICULE
FAHRZEUGPFLEGE



Soin pour cuir en spray
Lederpflege Spray
MG10916 30.80

Soin pour cuir en gel
Lederpflege Gel
MG17914 30.00

Kit de soin pour cuir
Leder Schutz Behandlungs Kit
MG3800 38.50



Éliminateur d'odeurs en spray
Geruchseliminator Spray
MG2316 21.70

Éliminateur d'odeurs en diffuseur
Air Re-Fresher Neuwagen Duft
MG16402 17.90

Nettoyant intérieur rapide
Quick Detailer Innenraum
MG13616 26.00



Rénovateur plastique Ultimate
Ultimate Protectant Spray
MG14716 26.00

Éponge d'application Gold Class
Mikrofaser Auftrags Pads
MX-3080 9.80

Nettoyant tapis et sièges
Polster- und Teppichreiniger
MG9416 22.00



Mousse nettoyante tapis et sièges
Teppich- und Polsterreinigungsschaum
MG9719 22.00

Nettoyant vitres Perfect Clarity
Perfect Clarity Glasreiniger
MG8224 20.80

Nettoyant jantes et pneus
Felgen und Reifenreiniger
MG9524 26.00



Nettoyant jantes délicates
Aluminum Wheel Cleaner
MG14324 26.00

Brosse pour jantes Gold Class
Gold Class Felgenspeichenbürste
MX-1160 22.50

Brillant pneus Ultimate
Ultimate Black Tire Coating
MG16008 28.00

SOIN DU VÉHICULE
FAHRZEUGPFLEGE



Gel brillant pneus Endurance
Endurance Reifengel
MG7516 26.00



Tampon applicateur brillant pneus
Reifenpflege Applikator
MX-3090 12.60



Protection jantes Brake Dust Barrier
Felgen Schutzspray
MG15009 31.30



Polish métal NXT
NXT All Metal Polish
MG13005 28.20



Rénovateur plastique Ultimate
Ultimate Protectant Dash & Trim Restorer
MG14512 21.80



Kit de rénovation de phares
Scheinwerfer Aubereitungsset
MG1900 48.40



Rénovateur de phares Plast X
Plast X Kunststoff Politur
MG12310 23.00



Protection de phares
Scheinwerfer Protectant
MG17110 22.60



Tampon pour rénovateur de peinture
Compound Power Pads
MG3507 29.90



Polisseuse DA Power System
DA Power System
MG3500 99.00



Tampon pour polish
Polishing Power Pads
MG3508 29.90



Tampon pour cire
Waxing Power Pads
MG3509 29.90

PORTE-VÉLOS FAHRRADTRÄGER



Venezia Aluminium

Porte-vélos pour 1 à 3 vélos. Réglage simple et rapide pour s'adapter à tous types de carrosserie: berline - break - monospace. Egalement pour véhicules avec aileron de toit et lunette arrière collée. Complètement monté. Emballage carton.

Fahrradträger für 1 bis 3 Fahrräder. Schnell und einfach zu einstellen und zu installieren. Für Limousinen, Kombiwagen und Kastenwagen, auch mit Dachspoiler oder rahmenlosen Heckscheiben. Komplett vormontiert. Kartonverpackung.

P388 159.00



Attache en caoutchouc

6 attaches en caoutchouc de rechange
6 Ersatz Bindungen au Kautschuk

P936 24.00



Les 3 vélos sont attachés séparément. La fixation est vissée au tube pour plus de sécurité.

Die 3 Fahrräder sind separat eingestellt. Die Befestigung ist für mehr Sicherheit am Rohr verschraubt.



Les caoutchoucs extra-larges protègent la carrosserie et assurent une stabilité parfaite.

Die extra breiten Gummiteile schützen das Fahrzeug und versichern eine sehr gute Stabilität des Trägers.



L'attache en caoutchouc entoure intégralement le cadre. Aucun risque de rayures ou de mouvement pendant le transport !

Die Bindung aus Kautschuk schützen den Rahmen gegen Kratzer und verhindern das Rutschen des Fahrrades.



Sangle de sécurité pour maintenir les vélos contre le véhicule.

Sicherheits-Spanngurt um die Fahrräder gegen das Fahrzeug zu halten.



Le porte-vélos Venezia s'adapte sans problème aux véhicules avec un aileron de toit.

Der Venezia-Fahrradträger passt auch sehr gut auf Fahrzeuge mit einem Dachspoiler.



Fermeture à levier verrouillable, pour un réglage rapide. Permet de rabattre les bras lorsque le porte-vélos n'est pas utilisé.

Hebel-Verriegelung für eine einfache Einstellung. Schnell zusammenklappbar wenn der Fahrradträger nicht benutzt wird.



Livré avec adaptateurs pour hayon avec vitre collée.

Geliefert mit Adapter für Heckklappe bei geklebter Heckscheibe.



Les tendeurs en caoutchouc sur les sangles inférieures absorbent les chocs et les vibrations.

Die Gummispanner absorbieren Schock und Vibrationen.

PORTE-SKIS MAGNÉTIQUE MAGNETSKITRÄGER

GEV Vento

Porte-skis magnétique verrouillable. Les avantages d'un porte-skis traditionnel mais avec fixation magnétique!
Largeur de chargement: 30cm (Vento 3) ou 50cm (Vento 5)

*Abschliessbare Magnetskiträger. Die Vorteile eines traditionellen Skiträger, aber mit Magnet-Befestigung!
Innenbreite: 30cm (Vento 3) oder 50cm (Vento 5)*

G8941 Vento 3 **228.00**
GA8940 Vento 5 **268.00**



Vento 3



Vento 5



GEV Kata

Porte-skis magnétique pour 2 paires de skis ou 2 snowboard.
Largeur maximum des skis: 12cm
Dimension de la plaque magnétique: 24x30cm

*Magnetskiträger für 2 Paar Ski oder 2 Snowboard.
Maximale Breite der Ski: 12cm
Grösse der Magnetplatte: 24x30cm*

G8928 **79.00**



Élastiques

Élastiques de rechange pour Ski Pass et Kata
Ersatz Bindungen für Ski Pass und Kata

G84895 2 pièces **8.00**



GEV Skipass 1

Porte-skis magnétique pour 2 paires de skis.
Largeur maximum des skis: 12cm
Dimension de la plaque magnétique: 24x30cm

*Magnetskiträger für 2 Paar Ski.
Maximale Breite der Ski: 12cm
Grösse der Magnetplatte: 24x30cm*

G4705 **79.00**



PRODUITS D'HIVER WINTER-ZUBEHÖR



Mid-IS

K4568 6.50



Mid-IS Display

24 pièces / 24 Stück

K45681 156.00



Max-IS

K4553 12.90



Mega-IS

K4569 19.90



Tele-IS

K6109 27.90



La lame de grattoir innovante de Kungs 100% polycarbonate est extrêmement résistante et aiguisée.

Die schärfste Waffe gegen Eis und Eiskrusten? Ein scharfer Polycarbonat-Schaber, der auch nach vielen Einsätzen nicht stumpf wird.



Les poils épais et frisés agrippent facilement la neige : vous pouvez ainsi dégager la neige sèche ou mouillée sans prendre le risque d'érafler la peinture du véhicule.

Unsere Bürsten haben zwei Gesichter : Sie sind sanft zum Lack. Und machen mit Schnee.



La lame du grattoir présente 3 bords de 10 cm. Elle peut facilement être retournée de sorte à obtenir un nouveau bord bien net !

Die jeweils 10 cm breiten Kanten des Eiskratzers lassen sich drehen. Somit stehen drei Schaberseiten pro Eiskratzer zur Verfügung.

PRODUITS D'HIVER WINTER-ZUBEHÖR



Poussoir à neige Schneeschieber

Le poussoir à neige est un outil pratique pour dégager la neige du véhicule. Les extrémités sont rembourrées afin de ne pas rayer la carrosserie.

Seine konkav geformte Schaufel befreit Autodach und Motorhaube von den weissen Schichten, egal, wie schwer der Schnee ist. Gummierte Ränder verhindern, dass kratzempfindliche Oberflächen Schaden nehmen.

K4556 25.00



Pelle à neige simple et télescopique Schneeschaufel ohne und mit Teleskopstiel

Légère et robuste, cette pelle à neige permet de dégager rapidement son véhicule. Sa poignée large permet une bonne prise en main, même avec des gants. Avec lame aluminium.

Kompakt und stabil. Dank der grosszügigen Schaufelfläche sind auch stark eingeschnellte Fahrzeuge schnell freigeschaufelt. Der perfekt geformte Aluminiumstiel liegt selbst mit Handschuhen gut in der Hand. Mit Aluminiumleiste.

K4596 pelle simple / ohne Teleskopstiel
K4595 télescopique / mit Teleskopstiel

25.00
39.00



Mini Mixed Winter Display

Ce présentoir est suffisamment résistant pour être utilisé toute la saison hivernale et peut être rempli d'articles commandés à l'unité. Rendement maximal garanti les mois d'hiver !

18x Mid-IS
20x Max-IS
12x Mega-IS

Das Display ist robust genug, um die gesamte Wintersaison zu überdauern und kann jederzeit mit Kungs Produkten nachgefüllt werden. Sorgt für maximalen Umsatz in den Wintermonaten.

K41096 590.00



Combo Display

7x poussoirs
8x pelles télescopiques

7x Schneeschieber
8x Schneeschaufel mit Teleskopstiel

K46001 450.00



BÂCHES ANTI-GIVRE ANTIFROSTSCHUTZ

Bâche anti-givre Winter Plus Antifrostschutz Winter Plus

Protège efficacement les vitres et les rétroviseurs contre les dépôts de givre, de glace et de neige. Protège les serrures contre le gel. N'adhère pas aux vitres.

Wirksamer Schutz der Scheiben und Spiegel des Autos vor Frost, Eis und Schnee. Schützt Schlösser vor dem Einfrieren. Friert nicht an Scheiben an.

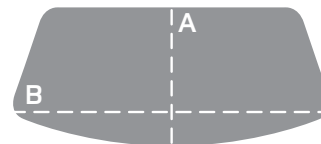

Winter Plus

KB2301 A=85cm B=115-134cm **19.50**



Winter Plus maxi

KB2302 A=100cm B=135-146cm **25.50**



Winter Plus maxi van

KB2303 A=110cm B=147-162cm **29.50**



Bâche anti-givre Winter Antifrostschutz Winter

Protège efficacement les vitres et les rétroviseurs contre les dépôts de givre, de glace et de neige. N'adhère pas aux vitres.

Wirksamer Schutz der Scheiben und Spiegel des Autos vor Frost, Eis und Schnee. Friert nicht an Scheiben an.

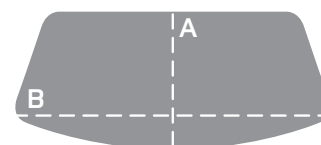

Winter M

KB2401 A=70cm B=110-156cm **9.50**



Winter L

KB2402 A=77cm B=120-160cm **12.50**



Winter Van

KB2403 A=90cm B=150-175cm **15.50**



ENJOLIVEURS

RADZIERBLENDEN

Falcon Red Dusk

Noir brillant et rouge
Schwarz glanzend und rot

Ø 14"	E49614	78.00
Ø 15"	E49615	81.00
Ø 16"	E49616	88.00



Run Carbon

Noir mat
Schwarz matt

Ø 14"	E49714	93.00
Ø 15"	E49715	96.00
Ø 16"	E49716	103.00

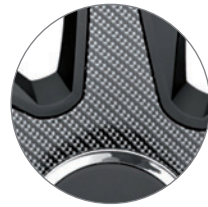

Sail

Argent / silber

Ø 13"	E49203	69.00
Ø 14"	E49204	72.00
Ø 15"	E49205	75.00
Ø 16"	E49206	82.00
Ø 17"	E49207	95.00



Sail R

Anthracite / anthrazit

Ø 13"	E49003	69.00
Ø 14"	E49004	72.00
Ø 15"	E49005	75.00
Ø 16"	E49006	82.00



Sail S

Noir / schwarz

Ø 13"	E49233	69.00
Ø 14"	E49234	72.00
Ø 15"	E49235	75.00
Ø 16"	E49236	82.00



Hill

Argent / silber

Ø 13"	E09023	51.00
Ø 14"	E09024	54.00
Ø 15"	E09025	58.00
Ø 16"	E09026	64.00



Emballage / Verpackung

4 pièces par jeu, 4 jeux par carton d'expédition (assortis)
4 Stück pro Satz, 4 Sätze pro Versandkarton (assortiert)



SUPPORTS DE PLAQUES NUMMERNSCHILDTRÄGER

Multi*fix*•U

Le seul support avec 3 dispositifs de fixation pour plaques professionnelles.

Der einzige Träger mit 3 Befestigungsvorrichtungen für professionelle Nummernschilder.

SM2002	8x30cm + 16x30cm	139.00*
SM2003	8x30cm + 11x50cm	139.00*



Fixation à l'aide de 4 attaches en caoutchouc réglables en longueur (pare-choc, hayon plastique ou aluminium).

Befestigung mit Hilfe von 4 Bindungen aus Kautschuk, in der Länge verstellbar (Stoßstange, Kofferraum in Plastik oder Aluminium).

Pièces de rechange Ersatzteilen

Attache en caoutchouc
Bindung aus Kautschuk
SM2010 4.00*



Passe-câble (8 pièces)
Gummitülle (8 Stück)
SM2011 4.00*

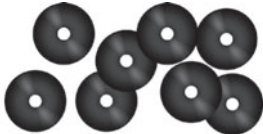

Autocollant caoutchouc 3M
Kautschukaufkleber 3M
SM2012 4.00*



Fixation sur n'importe quelle partie métallique du véhicule grâce à des plaques aimantées mobiles et caoutchoutées (ne raie pas la carrosserie).

Befestigung auf egal welchen metallischen Teil des Autos durch bewegliche magnetische und mit Kautschuk abgepolstete Platten (zerkratzt nicht die Karosserie).



Fixation sur le système interchangeable classique.

Befestigung auf das austauschbare klassische System.

* prix net hors TVA
* netto Preis exc. MwSt.

Classic

Support pour plaques standard, incassable, montage facile.

Standardnummernhalter, unzerbrechlich, einfache Montage.

CLA1	8x30cm + 16x30cm	24.00
CLA2	8x30cm + 11x50cm	24.00
CLA3	8x30cm	12.00
CLA4	16x30cm	12.00
CLA5	11x50cm	12.00



Montage facile
Einfache Montage

SUPPORTS DE PLAQUES INTERCHANGEABLES

WECHSELNUMMERNHALTER

Unifix

Support pour plaques interchangeable, moins de 1 cm d'épaisseur.

Wechselnummernhalter, weniger als 1 Cm dick.

UFSET	Set complet / <i>Komplett-Set</i>	79.00
UFP	Pour la plaque / <i>für das Nummernschild</i>	14.00
UFM	Pour le véhicule / <i>für das Auto</i>	14.00

Menotec

Support pour plaques interchangeable, moins de 1 cm d'épaisseur.

Wechselnummernhalter, weniger als 1 Cm dick.

MNSET	Set complet / <i>Komplett-Set</i>	69.00
MNP	Pour la plaque / <i>für das Nummernschild</i>	12.00
MNM	Pour le véhicule / <i>für das Auto</i>	12.00

UFSET

2 x
UFP



4 x
UFM



225 - 277 mm

MNSET

2 x
MNP



4 x
MNM



225 - 255 mm



Classic

Support pour plaques interchangeable, système classique. Inoxydable.

Wechselnummernhalter, klassische System. Rostfrei.

CLASET	Set complet / <i>Komplett-Set</i>	49.00
CLAP	Pour la plaque / <i>für das Nummernschild</i>	6.00
CLAM	Pour le véhicule / <i>für das Auto</i>	12.00

CLASET

2 x
CLAP



4 x
CLAM



TAPIS EN CAOUTCHOUC

GUMMIMATE

Condor X

- Tapis en caoutchouc
- S'adapte à presque tous les véhicules
- Set avant et arrière
- Peuvent être découpé

- Gummimatte
- Passt auf die meiste Fahryeugtypen
- Vorne + hinten
- Können geschnitten sein

G4924 58.00



Condor 2

- Tapis en caoutchouc
- Intérieur en velours
- S'adapte à presque tous les véhicules
- Set avant et arrière
- Peuvent être découpé

- Gummimatte mit Velours
- Passt auf die meiste Fahryeugtypen
- Vorne + hinten
- Können geschnitten sein

G4024 78.00

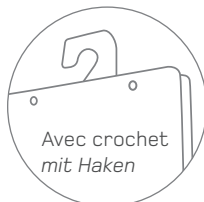

Pop

- Tapis en caoutchouc avec bords relevés
- Peut être découpé

- Gummimatte mit Hoher Rand als Schmutzfänger
- Kann geschnitten sein

G3161 12.80

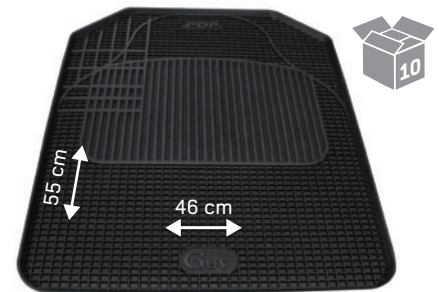

Rondo

- Tapis en caoutchouc
- S'adapte à presque tous les véhicules
- 2 dimensions

- Gummimatte
- Passt auf die meiste Fahryeugtypen
- 2 Grösse

G4920
Avant taille A (45 cm)
Vorne Grosse A **48.00**

G4921
Avant taille B (49 cm)
Vorne Grosse B **48.00**

G4922
Arrières
Hinten **26.00**



Rock X

- Tapis en caoutchouc avec bords relevés
- Peut être découpé

- Gummimatte mit Hoher Rand als Schmutzfänger
- Kann geschnitten sein

G3169 14.80

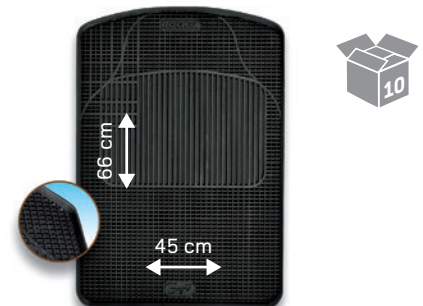

TAPIS EN CAOUTCHOUC

GUMMIMATE

Mud

- Tapis baquet en caoutchouc
- Peut être découpé
- Gummimatte mit Hoher Rand als Schmutzfänger
- Kann geschnitten sein

G3163 32.00

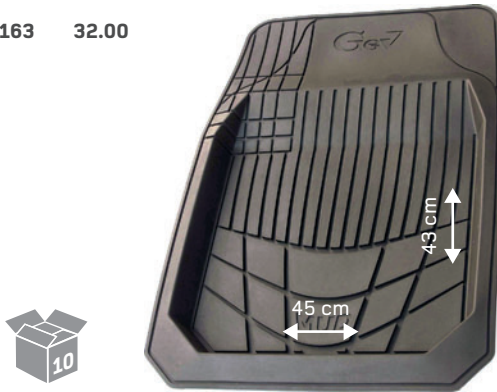

Jazz

- Tapis en caoutchouc- Gummimatte
- Peut être découpé- Kann geschnitten sein

G3156 7.80

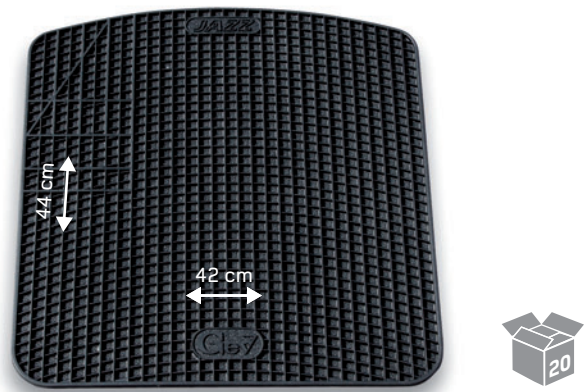

Rondino

- Tapis en caoutchouc- Gummimatte
- Très bonne qualité- Top Qualität

G4971 10.80

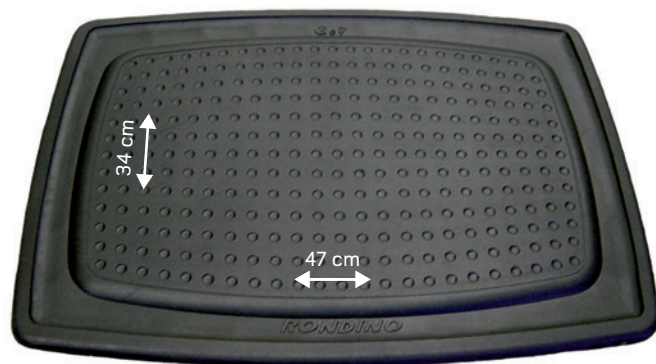

Tapis de coffre

- En caoutchouc
- S'adapte à tous les véhicules
- Peut être découpé
- Anti-glisse
- Kofferraummatte aus Naturgummi
- Passt auf die meiste Fahrzeugtypen
- Kann geschnitten sein
- Anti-Rutsch

G4829 95.00



Birikino

Le produit révolutionnaire pour garder de l'ordre sur le tableau de bord de votre véhicule.

- excellente tenue et ceci sans colle.
- garde en place toutes les choses importantes durant vos trajets.

Das Revolutionäre Produkt um Ordnung auf dem Armaturenbrett Ihres Autos zu Schaffen

- unglaublicher Halt ohne Klebstoff
- hält alle wichtigen Dinge während der Fahrt fest.

BRK 17.80



COUSSINS SANTÉ GESUNDHEITSKISSEN



Le coussin à boules authentique Kissen mit Kügelchen

Les boules en mousse de caoutchouc indéformable du coussin à boules DEFA apportent un bon soutien lombaire et permettent un effet de ventilation (frais en été - agréable en hiver).

Die hohen, formfesten Kügelchen von dem DEFA Original-Kissen aus dickem Schaumgummi bieten dem Rücken gute Unterstützung und sorgen ferner für gute Ventilation.

D30010	Gris / Grau	79.00
D30011	Noir / Schwarz	79.00
D30012	Bleu foncé / Dunkelblau	79.00

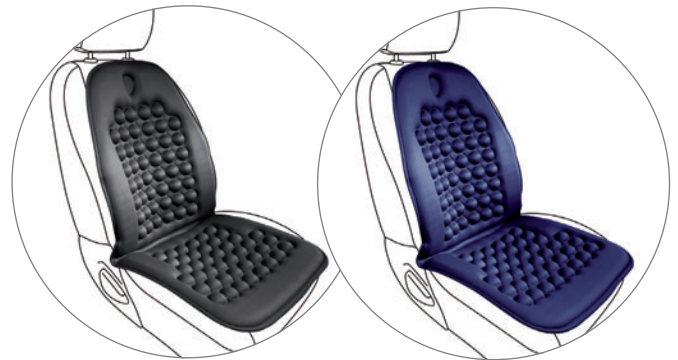

Le coussin lombaire pour les reins Lumbar Lendenkissen

De conception ergonomique, le coussin lombaire DEFA pour les reins offre un bon soutien pour le bas du dos. Soulage tensions et douleurs du bas du dos.

Das DEFA Lumbar Lendenkissen wurde ergonomisch zu guten Unterstützung des Lendenbereichs entworfen. Lindert Spannung und Schmerzen im Lendenbereich.

D30020	Bleu foncé / Dunkelblau	65.00
---------------	-------------------------	--------------

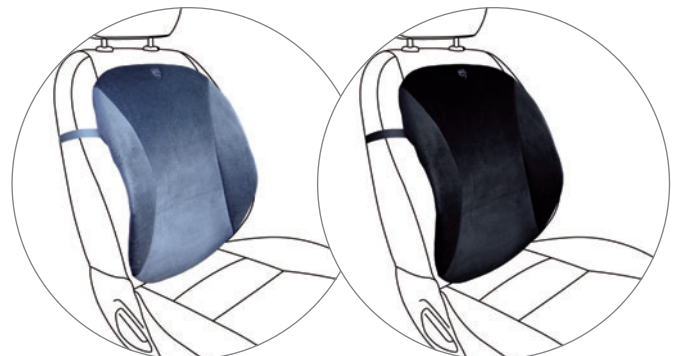

Le soutien lombaire ergonomique réglable Verstellbare Lendenstütze

Chaque dos est différent. Tout comme les positions assises. Le soutien lombaire ergonomique réglable DEFA vous permet de déterminer vous-même votre assise idéale.

Jeder Rücken ist anders. Genau wie die Sitzhaltung. Mit der Verstellbaren, ergonomischen Lendenstütze von DEFA können Sie jetzt selbst Ihre ideale Sitzhaltung bestimmen.

D30026	Gris / Grau	65.00
D30027	Noir / Schwarz	65.00



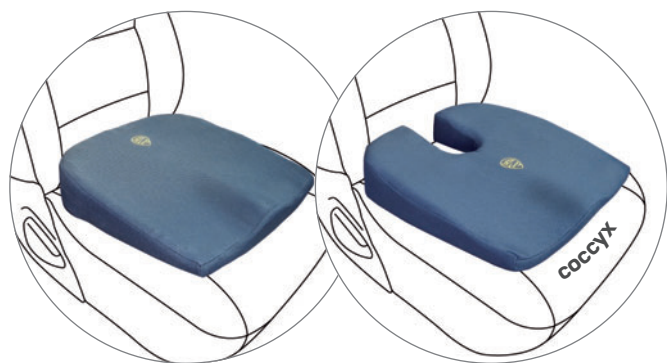

Le coussin pour siège anatomique Anatomisches Keil-Sitzkissen

Le coussin pour siège anatomique DEFA corrige la position du bassin et du dos. Grâce à sa forme anatomique, il offre un confort supplémentaire et évite de glisser sur le siège. Egalement disponible avec ouverture à l'arrière, en cas de douleur au coccyx.

Das DEFA Anatomische Keil-Sitzkissen korrigiert die Haltung von Becken und Rücken. Der anatomisch geformte Sitz bietet Extra-komfort und verhindert eventuelle Wegrutschen im Autositz. Der Ausschnitt hebt den Druck auf den Coccyx auf (nur D30039).

D30037 Bleu foncé / Dunkelblau
D30039 Idem coccyx

69.00
79.00



Le support de siège Lordose Lordose-Sitzstütze

Spécialement conçu par des kinésithérapeutes, le soutien anti-Lordose DEFA est réglable en hauteur et vous permet de lutter contre les problèmes de dos ou de les éviter.

Die höhenverstellbare DEFA Lordose-Sitzstütze wurde speziell von Physiotherapeuten entwickelt und bietet Ihnen die Möglichkeit Rückenschmerzen zu vermeiden und zu bekämpfen.

D30028 Bleu foncé / Dunkelblau

59.00



Le coussin tournant Drehkissen

Ce coussin vous permet d'effectuer un mouvement giratoire sans bouger le dos, par exemple lorsque vous entrez dans votre voiture et que vous en sortez.

Dieses Drehkissen bietet Ihnen die Möglichkeit, ohne Bewegung des Rückens, u.a. beim Ein- und Aussteigen aus dem Auto, doch eine Drehbewegung zu machen.

D30032 Noir / Schwarz Ø 40 cm
D30033 Noir / Schwarz Ø 32 cm

89.00
69.00



Le coussin appuie-tête Kopfstützkissen

Sûr et confortable, le coussin appuie-tête DEFA s'adapte facilement à tous les véhicules. Comble une bonne partie de l'espace entre la tête et l'appuie-tête.

Das sichere und komfortable DEFA Kopfstützkissen mit weicher, dämpfender Füllung passt einfach über die Kopfstütze im Auto. Empfohlen von Ergonomen.

D30030 Gris / Grau
D30031 Noir / Schwarz

59.00
59.00

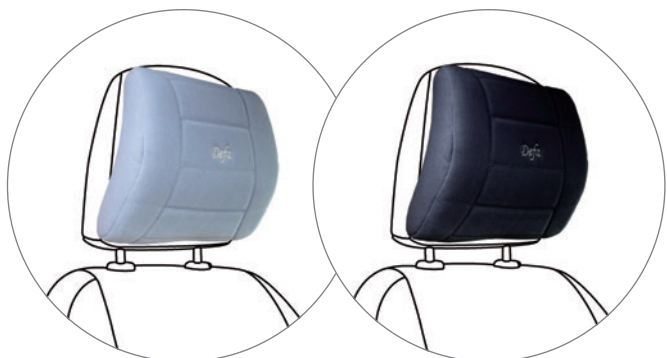

ACCESSOIRES

ZUBEHÖR

Couvre volant cuir Leder Lenkradhülle

Cuir de haute qualité, noir. A coudre simplement en zigzaguant avec la couture existante. Temps de montage environ 60 minutes.

Hochwertig Leder, schwarz. Einfach mit der Zick-Zack Methode zu vernähen. Montagezeit ca. 60 Minuten.

M-8	∅ 36-39 cm	↔ 8 cm	49.00
M-9	∅ 36-39 cm	↔ 9 cm	49.00
M-10	∅ 36-39 cm	↔ 10 cm	49.00
XL-8	∅ 38-41 cm	↔ 8 cm	49.00
XL-9	∅ 38-41 cm	↔ 9 cm	49.00
XL-10	∅ 38-41 cm	↔ 10 cm	49.00



SunShades

Pare-soleil pliable pour pare-brise, Haute qualité, Très bonne isolation thermique

Faltbare Auto-Sonnenschutz, Erste Qualität, sehr gute Wärmedämmung

SUN1 65x140 cm **14.80**



Protecvue

Rallonge de pare-soleil
- Evite l'éblouissement lorsque le soleil est bas
- Fixation universelle
- Produit suisse de haute qualité

*Sonnenblenden-Verlängerung
- Gegen tiefstehende Sonne
- Universal Befestigung
- Schweizer Qualitätprodukt*

SUN3 34x9 cm **24.80**



Pare-soleil aluminium Aluminium Sonnenschutz

Avec 2 ventouses pour une fixation plus facile. Qualité supérieure - ne se déforme pas.

Mit 2 Saugnäpfen für eine bessere Befestigung. Top Qualität - verformt sich nicht.

G6347 75x130cm **9.80**
G6348 85x140cm **12.80**
G6349 90x175cm **22.80**

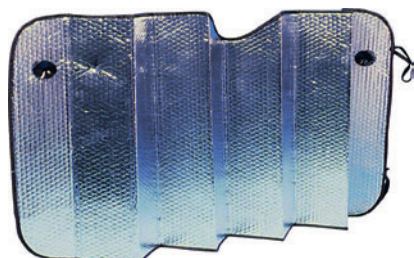

Capuchon de protection pour crochet de remorque Abdeckkappe für Anhängervorrichtung

T4415 Noir / Schwarz **8.90**
T4413 Chrome / Verchromt **16.80**



ACCESSOIRES ZUBEHÖR



HR I-Motion Quicky, support universel pour smartphones HR I-Motion Quicky, Universalhalterung für Smartphones

Mise en place du téléphone à une seule main. Le téléphone est parfaitement maintenu grâce aux étriers caoutchoutés. Toutes les fonctions du téléphone restent utilisables. Rotation du téléphone à 360°.

Einfaches & schnelles Einlegen des Gerätes mit einer Hand. Perfekter & sicherer Halt des Gerätes dank Spannbügel. Alle Bedienelemente des Smartphones sind frei zugänglich. Optimaler Blickwinkel: um 360° drehbar

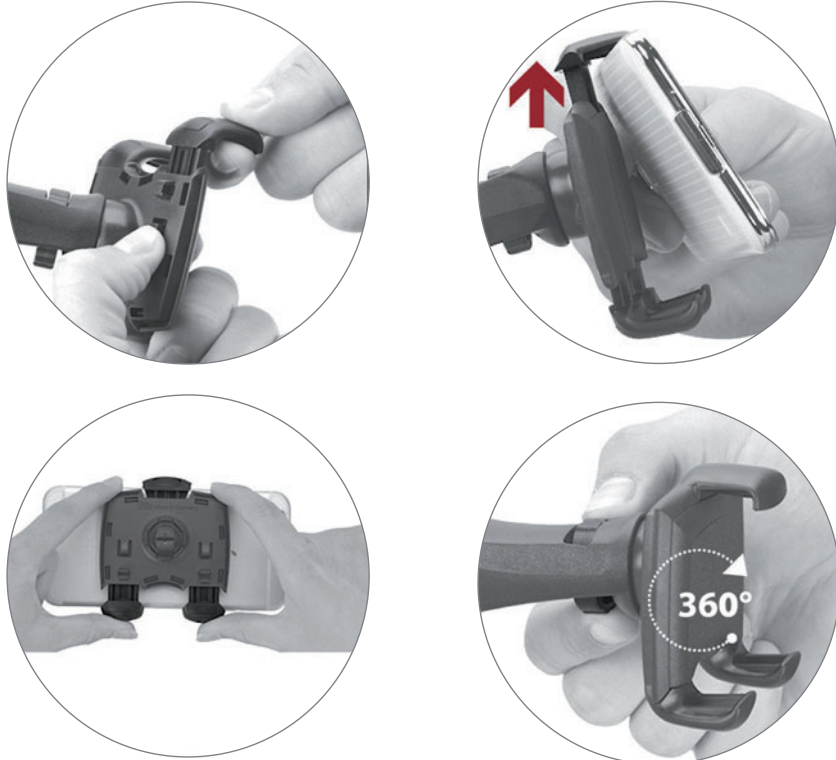

Quick Smart, pour smartphones d'une largeur de 58 à 84 mm, fixation à ventouse
Quicky Smart, für Smartphones mit einer Breite von 58-84 mm, mit Saugerbefestigung

HR220107 27.90



Quick Smart X'Tra, pour smartphones d'une largeur de 64 à 92 mm, fixation à ventouse
Quicky Smart X'Tra, für Smartphones mit einer Breite von 64-92 mm, mit Saugerbefestigung

HR220109 27.90



Quick Air, pour smartphones d'une largeur de 58 à 84 mm, à fixer sur la grille d'aération
Quicky Air, für Smartphones mit einer Breite von 58-84mm, für die Autolüftung

HR221101 24.90



Quick Air X'Tra, pour smartphones d'une largeur de 64 à 92 mm, à fixer sur la grille d'aération
Quicky Air X'Tra, für Smartphones mit einer Breite von 64-92mm, für die Autolüftung

HR221102 24.90



Porte-boisson, à fixer sur la grille d'aération
Getränkehalterung, für die Autolüftung

HR105117 8.90



Cendrier pour porte-boissons, ø70x100mm
Aschenbecher für Getränkehalterungen, ø70x100mm

HR105121 14.80



Adaptateur double pour allume-cigare, avec LED de contrôle, 12V/24V
2-Fach-Zigarettenanzünder-Adapter, mit LED-Kontrollleuchte, 12V/24V

HR110101 12.90



Adaptateur triple pour allume-cigare, avec LED de contrôle, 12V/24V, câble 2m
3-Fach-Zigarettenanzünder-Adapter, mit LED-Kontrollleuchte, 12V/24V, 2m Kabel

HR110104 24.80



Adaptateur double USB 2.1A pour allume-cigare
Zigarettenanzünder-Adapter mit 2 USB-Anschlüsse 2.1A

HR110106 19.80



ACCESSOIRES ZUBEHÖR



Miroir d'auto-école, montage sur le rétroviseur extérieur, réglable, avec verre convexe 42x100mm
Fahrschulspiegel, zur Montage auf dem Außenspiegel, einstellbar, konvexe Spiegelglas 42x100mm

HR104100 19.90



Miroir d'angle-mort, autocollant, réglable, avec verre convexe 33x54mm
Toter-Winkel-Spiegel, selbstklebend, einstellbar, konvexe Spiegelglas 33x54mm

HR104101 7.50



Miroir d'angle-mort, fixation à ventouse, avec verre convexe 42x104mm
Toter-Winkel-Spiegel, mit Saugbefestigung, konvexe Spiegelglas 42x104mm

HR104104 16.90



Miroir d'angle-mort, fixation à ventouse, avec verre convexe 42x104mm
Toter-Winkel-Spiegel, mit Saugbefestigung, konvexe Spiegelglas 42x104mm

HR104106 18.90



Miroir pour l'angle-mort ou l'observation des places arrières, fixation à ventouse, 42x154mm
Rückspiegel zur Vermeidung des toten Winkels oder zur Beobachtung von Kindern, mit Saugbefestigung, 42x154mm

HR104107 16.90



Miroir pour l'observation des places arrières, fixation sur le pare-soleil avant, 52x85mm
Baby-Spiegel für die Sonnenblende, 52x85mm

HR104108 9.90



Rétroviseur central panoramique, fixation sur le rétroviseur original, 63x290mm
Panorama-Innenspiegel, befestigung am vorhandenen Rückspiegel im Auto, 63x290mm

HR104109 24.80



Miroir pour l'observation des places arrières, fixation sur l'appuie-tête arrière, 89x138mm
Baby-Spiegel, mit Klettbefestigung an den Kopfstützen der Rückbank, 89x138mm

HR104110 33.50



Loupe grand-angle pour vitre arrière, fixation adhésive, 200x250mm
Weitwinkellinse, selbsthaftend, 200x250mm

HR104112 26.90



ACCESSOIRES ZUBEHÖR



Protection de portes en U, 2 pièces 64cm, peut être coupée
Türkantenschutz U-Profil, 2 Stück 64cm, zuschneidbar

HR121104	Chrome/Chrom	8.90
HR121105	Noir/Schwarz	8.90
HR121106	Transparente / Transparent	8.90

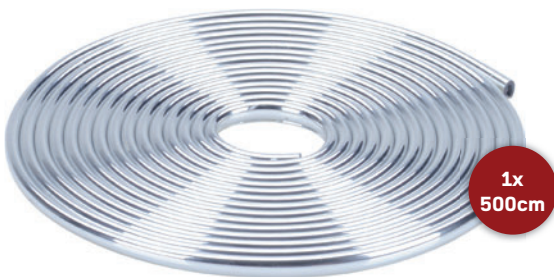
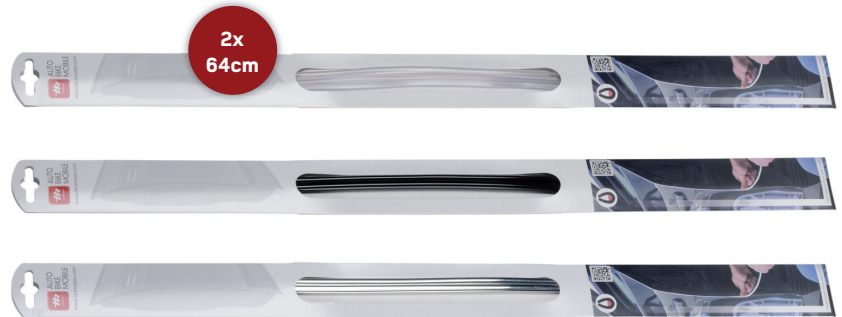

**1x
500cm**



Protection de portes en U, 1 rouleau 500cm, peut être coupée
Türkantenschutz U-Profil, 500cm Rolle, zuschneidbar

HR121108	Noir/Schwarz	29.80
HR121107	Chrome/Chrom	29.80



Protection de portes avec réflecteurs, 2 pièces 188mm
Türkantenschutz mit Reflektorleiste, 2 Stück 188mm

HR121102 8.90

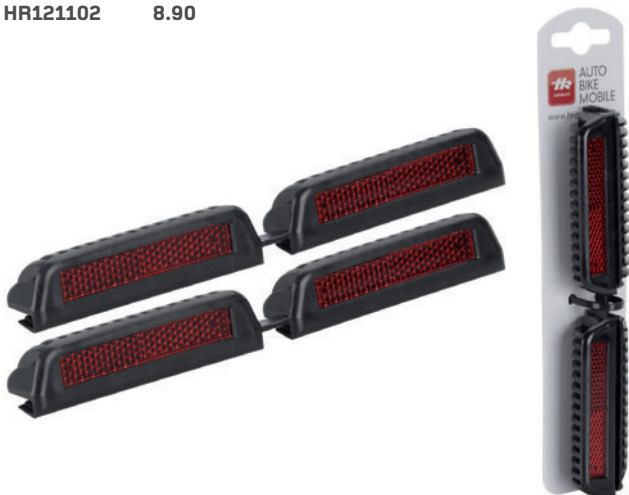

Protection de portes pour garage, 2 pièces 115x440mm, autocollante
Türkantenschutz für die Garage, 2 Stück 115x440mm, selbstklebend

HR121113 16.90

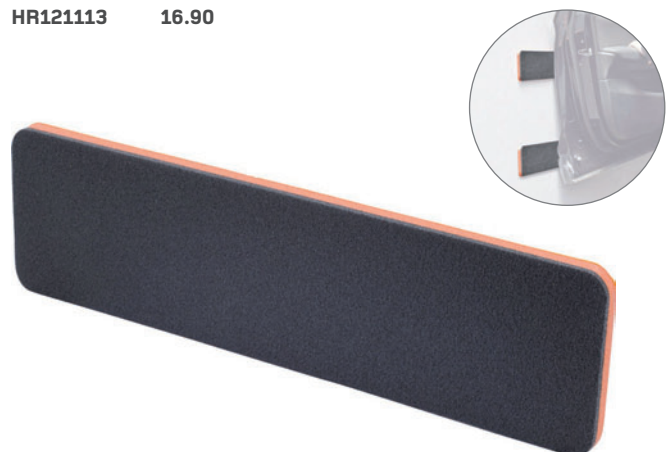

ACCESSOIRES ZUBEHÖR



Thermomètre intérieur ou extérieur, autocollant
Innen- oder Aussenthermometer, selbstklebend

HR100102 8.90



Thermomètre digital intérieur et extérieur avec horloge, 15x39x87mm, pile AAA incluse
Elektronik-Thermometer, Mit Uhr und Innen- und Außentemperaturmesser, 15x39x87mm, inkl. AAA Batterie

HR101102 29.80



Horloge autocollante, 18x44x68mm
Quarzuhr, selbstklebend, 18x44x68mm

HR103108 13.80



Porte-lunettes autocollant, 29x57x164mm
Brillenablage, selbstklebend, 29x57x164mm

HR105104 6.90



Housse de volant avec détails bois et chrome, Ø 37-39cm
Lenkradbezug mit Wurzelholz Designelementen und Chrom Abstufungen, Ø 37-39cm

HR108102 24.80



Housse de volant avec lignes chromées, Ø 37-39cm
Lenkradbezug mit Chromstreifen und Feinlederoptik, Ø 37-39cm

HR108104 24.80



Housse de volant avec coutures blanches, Ø 37-39cm
Lenkradbezug Schwarz mit weißen Nähten, Ø 37-39cm

HR108105 24.80

Crochet pour sacs, fixation sur la tige de l'appuie-tête
Taschen-/Gepäckhalter, mit Doppelhaken, Befestigung an den Kopfstützenstreben

HR106100 8.90



ACCESSOIRES ZUBEHÖR



Tapis anti-dérapant pour coffre, 120x90cm, peut être coupé
Kofferraum-Anti-Rutschmatte, 120x90cm, zuschneidbar

HR105109 29.90



Boîte à clé magnétique, taille intérieure 10x37x81mm
Schlüsseldepot, hält via Magnet, Innenmass 10x37x81mm

HR105115 8.90

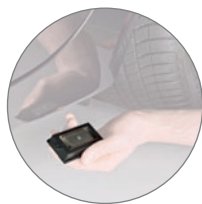

Filet de rangement élastique à visser, 20x40cm
Ablage mit elastischem Netz, schraubbare Befestigung, 20x40cm

HR105113 26.90

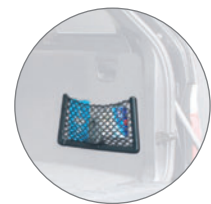

Capuchon pour boule d'attelage, avec anneau de fixation
Anhängerkupplung Abdeckkappe, mit praktischer Sicherungsring gegen Verlust

HR124105 5.90



Catadioptre homologué E, 2 pièces 35x75mm, autocollant
Reflektoren mit E-Zulassung, 2 Stück 35x75mm, selbstklebend

HR123102 7.90



Manomètre pour pneus, affichage de 0 à 4 bar et de 0 à 55 PSI
Reifendruckprüfer, Anzeige von 0-4 bar und von 0-55 PSI

HR125102 13.80



Stylo blanc pour l'écriture sur les pneus, résistant à l'eau
Reifenmarkierungstift, weiss, wasserfest

HR125101 11.80



Ce catalogue rend caduc tous les prix et conditions en vigueur jusqu'à présent.

Les prix indiqués sont des prix de vente indicatifs et s'entendent TVA incluse. Prix de quantité disponibles sur demande. Les prix nets s'entendent TVA exclue.

Garantie

Sauf indication contraire, nous n'accordons aucune garantie sur nos produits. Nous nous réservons le droit de remplacer un produit défectueux par un produit neuf identique ou équivalent, pour autant que le défaut survienne dans les 12 mois suivant l'achat. En aucun cas un produit défectueux ne donnera droit à un remboursement ou à une réduction de prix.

Retours

Les retours sont acceptés dans les 15 jours suivant la livraison et seulement avec notre accord préalable. La marchandise doit être en parfait état, dans l'emballage d'origine et exempte d'étiquettes. En raison de leur nature, les produits suivants ne seront en aucun cas repris ou échangés:

- ampoules xénon et halogènes MTEC
- ampoules pour kits de conversion xénon Ledixa
- tous produits commandés spécialement pour le client

Livraison ultérieure

Les articles manquants seront livrés plus tard, dès réception, sans frais supplémentaires.

Réclamations

Les réclamations doivent être formulées dans les 10 jours suivant la réception de la marchandise. Les dommages imputables au transport doivent être signalés immédiatement au livreur.

Livraison

Nous facturons les frais suivants pour l'expédition par la poste:

- enveloppe < 2cm jusqu'à 250gr, CHF 4.00
- colis jusqu'à 2 kg, CHF 9.00
- colis jusqu'à 10 kg, CHF 12.00
- colis dès 10 kg, CHF 18.00

Livraison franco dès CHF 500.00 net de valeur facturée.

Alle bisherigen Preise und Konditionen werden durch diesen Katalog hinfällig.

Alle angegebenen Preise sind unverbindliche Verkaufspreise und sind inklusive Mehrwertsteuer. Mengenpreise auf Anfrage möglich. Die Nettopreise sind ohne Mehrwertsteuer.

Garantie

Ohne andere Angabe, geben wir keine Garantie auf unsere Produkte. Wir erlauben uns ein beschädigtes Produkt durch ein neues oder ähnliches Produkt zu ersetzen insofern der Schaden innerhalb 12 Monate nach Kauf entsteht. Auf keinen Fall kann ein beschädigtes Produkt rückerstattet werden oder gibt Anrecht auf einen Preisnachlass.

Rückgaben

Rückgaben werden nur nach vorheriger Absprache mit uns und innert 15 Tagen nach Lieferung akzeptiert. Die Ware wird nur zurückgenommen wenn sie in einwandfreiem Zustand, originalverpackt und ohne Etikette ist. Auf Grund ihrer Art, werden folgende Artikel weder umgetauscht noch zurückgenommen:

- Xenon und Halogen Lampen
- Starthilfegeräte
- Alle auf Mass angerfertigten Produkte

Nachlieferung

Die fehlenden Artikel werden später ohne zusätzliche Spesen nachgeliefert.

Reklamationen

Reklamationen können bis 10 Tagen nach Erhalt der Ware eingereicht werden. Schäden welche durch die Lieferung entstanden sind, bitte direkt dem Auslieferer melden.

Lieferung

Folgende Spesen werden für Lieferungen durch die Post berechnet:

- Briefumschlag <2cm bis 250g, CHF 4.00
- Packet bis 2kg, CHF 9.00
- Packet bis 10kg, CHF 12.00
- Packet ab 10kg, CHF 18.00

Frei Haus Lieferung ab einem netto Rechnungsbetrag von CHF 500.-

